

Tekeningen voor modelbouw van Trein en Tram

NEDERLANDSE VERENIGING
van MODELBOUWERS

Met 25% korting voor NVM leden

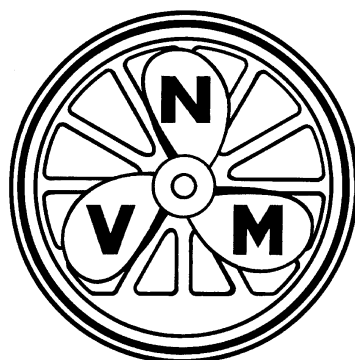
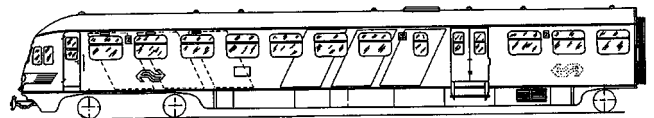
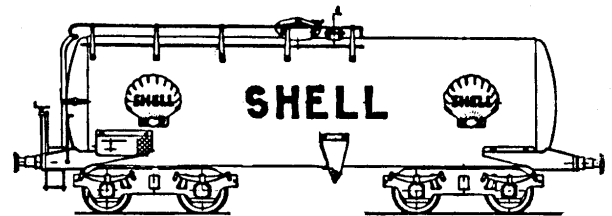
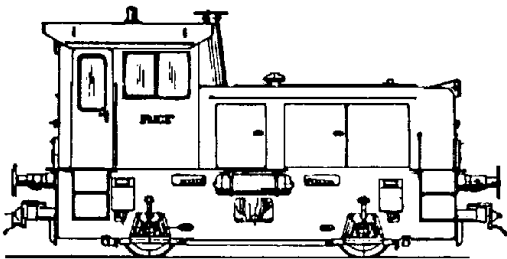
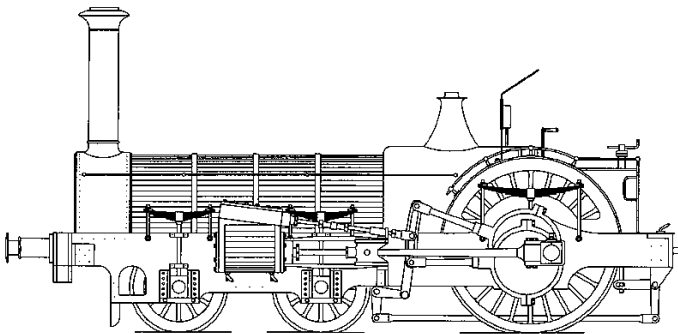

WIJZE VAN BESTELLEN

Voor Nederland en landen in de Eurozone:

A. Als u internet heeft via de webwinkel op www.modelbouwtekeningen.nl

Na het plaatsen van uw bestelling kunt u betalen via Ideal, met een creditcard (Visa of Mastercard) of per bankoverschrijving. In het laatste geval volgt u de betaalaanwijzingen in de bevestigingsmail die u ontvangt.

B. Als u geen internet heeft schrijft of belt u naar:

Modelbouwtekeningen.nl
Anthonie Fokkerstraat 2
3772MR Barneveld
Tel: 0342400279.

Gelijktijd maakt u het juiste bedrag over op de volgende rekening ten name van Modelbouw Media Primair:
IBAN: NL70 RABO 0187 4893 19
BIC: RABONL2U.

U kunt desgewenst ook met de credit card betalen. In dat geval vermeldt u de gegevens (naam op de kaart, kaartnummer, vervaldatum en veiligheidscode) in uw brief.

Voor bestellingen buiten Nederland geldt een portoeslag van € 7,50.

Contactinformatie

Schrijven:

Modelbouwtekeningen.nl
Anthonie Fokkerstraat 2
3772 MR Barneveld

Tel: (+)31(0)342400279

Email: info@modelbouwtekeningen.nl

Webwinkel:

www.modelbouwtekeningen.nl

Voor informatie over tekeningen:

archieff@modelbouwers.nl

ORDERING INFORMATION

A. Within the Netherlands and the Euro-zone:

Preferably by using our web shop on www.modelbouwtekeningen.nl
Payments can be made by "Ideal", Creditcard (Visa or Mastercard) or banktransfer. In the latter case follow the instructions in the confirmation email.

B. When using the web shop is not possible due to language problems, or when you do not have internet:

Write a letter with your order to:

Modelbouwtekeningen.nl
Anthonie Fokkerstraat 2
3772MR Barneveld
The Netherlands.

And make your payment including a postal surcharge of €7,50 (only for orders outside the Netherlands) at the same time to the following bank account:

IBAN: NL70 RABO 0187 4893 19
BIC: RABONL2U to the name of Modelbouw Media Primair. Refer to your letter.

Or when you wish to pay by credit card, include the card information in your letter. (see the information below)

We **DO NOT ACCEPT** personal cheques or cheques in foreign currency, Money orders or Western Union Money Transfers.

C. For orders outside the Eurozone we accept VISA and Mastercard:

You can use the webshop www.modelbouwtekeningen.nl or follow the procedure under "B".

We need the following information:

- your order
- your full name and address
- your telephone number
- your card number and expiry date (and start date if applicable)
- the CVC-code or "Security Code" of your card if applicable (the Card Validation Code is the group of 3 figures behind your card number on the signature-space at the back of your card)
- your name, exactly as it appears on your card.

Your card will be charged in EURO. Besides a postal surcharge for orders outside the Netherlands of €7,50, there are no extra cost added to card orders.

Information

To write:

Modelbouwtekeningen.nl
Anthonie Fokkerstraat 2
3772MR Barneveld
The Netherlands

Phone: (+)31(0)342400279

(Monday to Friday during Office hours CET)

Email: info@modelbouwtekeningen.nl

Web shop:

www.modelbouwtekeningen.nl

For specific information on plans:

archieff@modelbouwers.nl

BESTELLUNGEN MACHEN

A. Innerhalb der Euro-Zone bevorzugen wir Bestellungen mittels der Webshop auf www.modelbouwtekeningen.nl
Folgen Sie die Anweisungen in der Konfirmations-Email für Ihre Bezahlung.

B. Falls Sie kein Internet haben oder Schwierigkeiten mit die Sprache der Web-Shop Schreiben Sie Ihre Bestellung an

Modelbouwtekeningen.nl
Anthonie Fokkerstraat 2
3772MR Barneveld
Niederland

Zugleich Überweisen Sie das richtige Betrag zusätzlich €7,50 Porto ins Ausland in unsere Konto an Modelbouw Media Primair:
IBAN: NL70 RABO 0187 4893 19
BIC: RABONL2U Beim Überweisung nennen Sie Ihr Schreiben.

Oder falls Sie mittels Credit Card bezahlen möchte schließen Sie die zutreffende Gegebenheiten in Ihr Schreiben ein: Wichtig für uns sind:

- Die Bestellnummern
- Ihr vollständiger Name und Anschrift
- Ihre Telefonnummer
- Ihre Card-Nummer und das Verfallsdatum
- den CVC-code oder „Security Code“ Ihrer Karte wenn angegeben (die Card Validation Code ist die Gruppe von 3 Ziffern hinter der Cardnummer auf die Rückseite Ihrer Kreditkarte)
- Ihren Card-Namen

Ihre Card-Zahlung wird in **EURO** abgerechnet inklusive ein zusätzliches Postgebühr von €7,50. Weitere Nebenkosten gibt es nicht.

C. Bestellungen außerhalb der Euro-Zone
Wir bevorzugen Bestellungen mittels der Webshop oder, wenn Sie kein Internet haben, mittels der Prozedur unter „B“.

Auskunfte

Schreiben:

Modelbouwtekeningen.nl
Anthonie Fokkerstraat 2
3772MR Barneveld

Niederland.

Anrufen: (+)31(0)342400279

(nur Montags bis Freitags während Bürozeiten)

Email: info@modelbouwtekeningen.nl

Web-Shop:

www.modelbouwtekeningen.nl

Inhoudsopgave

- Indeling tekeningen
- Uitleg catalogus
- Wijze van bestellen
- Contact informatie
- Tekeningen en boeken

Rubricering tekeningen

A. MODELBOUWTEKENINGEN

NEDERLANDS MATERIEEL

- 20.00 Stoomlocomotieven (geen werkende stoom)
- 20.01. Elektrische locomotieven
- 20.02. Diesellocomotieven
- 20.03. Elektrische treinstellen
- 20.04. Diesel treinstellen
- 20.05. Getrokken personenmaterieel
- 20.06. Getrokken goederenmaterieel
- 20.07. Bovenbouw
- 20.09. Diversen, Nederlands materieel
- 29.nn Vellekoop-collectie (1:40/1:80)

DUITS MATERIEEL

- 20.10. Stoomlocomotieven (geen werkende stoom)
- 20.12. Diesellocomotieven

WERKENDE STOOM

- 20.20. Stoomlocomotieven
- 20.25. Passagiersmaterieel voor modelbanen
- 20.29. Diversen en hulpmiddelen voor modelbanen

ZWITSERS MATERIEEL

- 20.30. Stoomlocomotieven (geen werkende stoom)
- 20.31. Electrische locomotieven
- 20.32. Diesellocomotieven
- 20.33. Elektrische treinstellen
- 20.35. Getrokken personenmaterieel
- 20.36. Getrokken goederenmaterieel
- 20.39. Diversen Zwitsers materieel

OVERIG EUROPEES MATERIEEL

- 20.42. Diesellocomotieven
- 20.45. Getrokken personenmaterieel
- 20.46. Getrokken goederenmaterieel

AMERIKAANS MATERIEEL

- 20.50. Stoomlocomotieven (geen werkende stoom)
- 20.52. Diesellocomotieven

TRAMWEG MATERIEEL

- 20.70. Stoomlocomotieven (geen werkende stoom)
- 20.71. Elektrische locomotieven
- 20.73. Elektrische motorwagens
- 20.74. Diesel/benzine motorwagens
- 20.75. Getrokken personen materieel
- 20.76. Getrokken goederenmaterieel
- 20.77. Metro materieel
- 20.79. Diversen trammaterieel

DETAILTEKENINGEN

- 21.01. Wagon details
- 21.02. Wielen, wielstellen en asptotten
- 21.03. Stoot- en trekwerk

B. PUBLIKATIES EN BOEKEN

- 72. Bouwbeschrijvingen
- 73. Modelbouw informatie
- 74. Boeken van andere uitgevers
- 75. Tijdschriften van andere uitgevers

C. FABRIEKSTEKENINGEN

- 26.02. Diesellocomotieven
- 26.70. Tramweg stoomlocomotieven

Verklaring van de catalogus:

- 20.00.001:** bestelnummer van de tekening
- Omschrijving.:** Type, naam, bouwjaar eigenaar etc.

Contents

- Classification of plans
- Explanation of Catalogue
- How to order plans
- How to contact us
- Plans and books

Classification of plans

A. MODELBUILDING PLANS

DUTCH RAILWAYS

- 20.00. Steamlocs (not live steam)
- 20.01. Electrical locs
- 20.02. Diesel locs
- 20.03. Electrical Motor Units
- 20.04. Diesel Motor Units
- 20.05. Passenger stock
- 20.06. Freight stock
- 20.07. Permanent way
- 20.09. Various objects
- 29.nn "Vellekoop collection"(1:40/1:80)

GERMAN RAILWAYS

- 20.10. Steam locs (not live steam)
- 20.12. Diesel locs

LIVE STEAM

- 20.20. Steam locomotives
- 20.25. Passengerstock for miniature railways
- 20.29. Various objects for miniature railways

SWISS RAILWAYS

- 20.30. Steam locs (not live steam)
- 20.31. Electrical locs
- 20.32. Diesel locs
- 20.33. Electrical Motor Units
- 20.35. passenger stock
- 20.36. Freight stock
- 20.39. Various objects

OTHER EUROPEAN RAILWAYS

- 20.42. Diesel locomotives
- 20.45. Passenger stock
- 20.46. Freight stock

AMERICAN RAILWAYS

- 20.50. Steam locs (not live steam)
- 20.52. Diesel locs

TRAMWAYS

- 20.70. Steam locs (not live steam)
- 20.71. Electrical locs
- 20.73. Electrical motor Units
- 20.74. Diesel/petrol Motor Units
- 20.75. Passenger stock
- 20.76. Freight stock
- 20.77. Metro and underground
- 20.79. Various tramway objects

DETAILS OF ROLLING STOCK

- 21.01. Waggon details
- 21.02. Wheels, wheelsets and axleboxes
- 21.03. Couplings and buffers

B. BOOKS AND PUBLICATIONS

- 72. Building descriptions
- 73. Modelbuilding information
- 74. Books from other publishers
- 75. Magazines from other publishers

C. FACTORY PLANS

- 26.02. Diesel locomotives
- 26.70. Steam locomotives

Explanation of the catalogue

- 20.00.001:** ordering number for the plan
- Description:** Type, name, year of build, owners, etc.
- Schaal:** scale of the model; the plan is usually to the size of the model
- Aantal bladen:** number of sheets in the set

Inhalt

- Einteilung der Baupläne
- Erklärung der Katalog
- Wie man Bestellungen macht
- Wie man uns erreichen kann
- Baupläne und Bücher

Einteilung der Baupläne

A. MODELBAUPLÄNE

NIEDERLÄNDISCHE BAHNEN

- 20.00. Dampfloks (kein Echtdampf)
- 20.01. Elektro-Loks
- 20.02. Dieselloks
- 20.03. Elektrische Züge
- 20.04. Diesel Züge
- 20.05. Personenwagons
- 20.06. Güterwagons
- 20.07. Bahn-Anlagen
- 20.08. Verschiedenes
- 29.nn „Vellekoopsammlung“(1:40/1:80)

DEUTSCHE BAHNEN

- 20.10. Dampfloks (kein Echtdampf)
- 20.12. Diesel Loks

ECHTDAMPF

- 20.20. Dampflokomotiven
- 20.25. Personen Wagons für Dampfbahnen
- 20.29. Verschieden Hilfsmittel für Dampfbetrieb

SCHWEITZERISCHE BAHNEN

- 20.30. Dampfloks (kein Echtdampf)
- 20.31. Elektro-Loks
- 20.32. Dieselloks
- 20.33. Elektrische Züge
- 20.34. Diesel Züge
- 20.35. Personen Wagons
- 20.36. Güter Wagons
- 20.39. Verschiedenes

SONSTIGE EUROPÄISCHE BAHNEN

- 20.42. Dieselloks
- 20.45. Personen Wagons
- 20.46. Güter Wagons

AMERIKANISCHE BAHNEN

- 20.50. Dampfloks (kein Echtdampf)
- 20.52. Dieselloks

STRASSENBAHNEN

- 20.70. Dampfloks (kein Echtdampf)
- 20.71. Elektro Loks
- 20.73. Elektro Triebwagen
- 20.74. Diesel/Benzin Triebwagen
- 20.75. Personen Wagons
- 20.76. Güter Wagons
- 20.77. Metro und U-Bahn
- 20.79. Verschiedenes

DETAIL ZEICHNUNGEN

- 21.01. Details von Wagons
- 21.02. Räder und Lager
- 21.03. Kupplungen und Puffer

B. BÜCHER USW.

- 72. Bauanleitungen
- 73. Modellbau Informationen
- 74. Bücher von andere Verlage
- 75. Magazine von andere Verlage

B. ORIGINAL WERKSPLÄNE

- 26.02. Diesel Loks
- 26.70. Dampfloks

Erklärung der Katalog

- 20.00.001:** Bestellnummer für das Bauplan
- Umschreibung:** Typ, Name, Eigner, Baujahr usw.
- Schaal:** Maßstab des Modells; das Bauplan zeigt gewöhnlich die Abmessungen des Modells

Verklaring van de catalogus (vervolg)

Schaal:	de modelschaal; de tekening is veelal op schaal van het model getekend
Aantal bladen:	het aantal bladen dat het tekeningpakket omvat
Blz. tekst:	pagina's tekst in het pakket; vaak een meegeleverde bouwbeschrijving of -aanwijzingen
Prijs leden:	prijs voor leden van de NVM in Euro
Prijs niet-leden:	prijs voor overige kopers
Inhoud:	korte beschrijving van de inhoud van de tekening
Maatschets	Eenvoudige tekening meestal met aanzichten rondom en enkele afmetingen; indien "uitgebreid" met veel maten
Bouwtekening	tekening voor modelbouw
Aanzicht	zij-, voor-, achter of bovenaanzicht
Gradatie:	moelijkheidsaanduiding; zie nadere verklaring hieronder.
Auteur:	tekenaar of copyrighthouder
dM:	uitgave(n) van De Modelbouwer waarin een artikel over deze tekening
Kopie artikel:	bestelnummer en aantal pagina's van een kopie van het artikel over deze tekening (zie nadere uitleg hieronder)

Gradatie

De moeilijkheid van een tekening wordt aangegeven door de letters A t/m D. Een met A gemarkeerde tekening wordt geschikt geacht voor beginners, D is de aanduiding voor tekeningen waar gevorderden mee uit de voeten kunnen. Bedenk dat dit slechts een subjectieve beoordeling kan zijn. De handvaardigheid van de bouwer is door ons niet te beoordelen.

Bouwbeschrijvingen

In enkele gevallen is verklarende tekst bij een tekening bijgesloten. Dit is aangegeven met een getal achter "Blz. Tekst" in de catalogus. Veel tekeningen of de modellen daarvan zijn beschreven in ons blad **De Modelbouwer**. De uitgaven waarin dat is gebeurd staan in de catalogus genoemd achter "dM". Achter de aanduiding "Kopie artikel" vindt u het bestelnummer en het aantal bladzijden van een kopie van zo'n artikel. Soms is dit een verzameling van meerdere artikelen. In enkele gevallen is een langere bouwbeschrijving gebundeld in een boekje, met een eigen bestelnummer (dat begint met 72). Daar wordt dan naar verwezen. Zie hiervoor het catalogusgedeelte.

Explanation of the catalogue (continued)

Blz. tekst:	text pages; often a building description included with the set
Prijs leden:	price for non-members of the NVM in Euro
Prijs niet-leden:	price for other buyers
Inhoud:	short overview of the contents of the plan set
Maatschets	Simple drawing with views and some measurements; if "uitgebreid" with more measurements
Bouwtekening	More detailed plan for modelbuilding
Aanzicht	Side- front- rear- or planview
Gradatie:	indication for the difficulty of the plan (see explanation below)
Auteur:	draughtsman or copyright holder
dM:	issues of "De Modelbouwer" containing article(s) on this plan or model
Kopie artikel:	ordering number and number of pages of a copy of the article(s) mentioned above (see explanation below)

Grading

The difficulty of a plan is indicated by the letters A (suitable for beginners) till D (for experienced model builders). Obviously this can only be a subjective assessment. The builders skills can not be assessed by us.

Building descriptions

In a number of cases explanatory notes are included with the plan set. This is indicated by a number after "Blz. Tekst" in the catalogue. For many plans or models a descriptive article has been published in our magazine "**De Modelbouwer**". The relevant issues are indicated in the catalogue after "dM" with year and number of the issue. Behind the indication "Kopie artikel" you will find the ordering number and the number of pages for a photocopy of the relevant article or series. In some cases a longer series has been bundled in a booklet with its own ordering number (starting with 72). Such cases are shown with a reference to the catalogue section.

Erklärung der Katalog (Forts.)

Aantal bladen:	Anzahl der Seiten des Bauplans
Blz. tekst:	Textseiten; meistens eingeschlossene Bau-Anweisungen
Prijs leden:	Preis für Mitglieder der NVM in Euro
Prijs niet-leden:	Preis für andere Käufer
Inhoud:	Übersicht der Inhalt des Bauplans
Maatschets	Skizze mit Ansichten und Hauptabmessungen
Bouwtekening	Mehr detailliertes Modellbauplan
Aanzicht	Seiten-, Hinten-, Vorder- oder Obenansicht
Gradatie:	Andeutung für die Schwierigkeit des Bauplans (siehe Erläuterung unten)
Auteur:	Zeichner oder Eigentümer der Rechte
dM:	Ausgabe(n) von "De Modelbouwer" mit ein Artikel oder Reihe über das Plan oder das Modell
Kopie artikel:	Bestellnummer und Anzahl der Seiten von ein Photokopie des oben erwähnte Artikel (siehe Erläuterung unten)

Gradierung

Die Schwierigkeit von ein Bauplan wird angegeben durch die Buchstaben A (eignet sich für Anfänger) bis D (für erfahrene Modellbauer gedacht). Es ist natürlich nur rein subjektive Beurteilung. Die Handfertigkeit des Bauers können wir nicht beurteilen.

Bauanleitungen

In einige Fälle ist ein Bauanleitung beim Bauplan einbegriffen. Das ergibt sich aus ein Ziffer nach "Blz. tekst" in der Katalog. Manche Baupläne oder Modelle sind in ein oder mehr Artikel in unseres Magazin "**De Modelbouwer**" beschrieben. Die relevante Ausgaben sind nach "dM" in der Katalog vermerkt mit Jahr und Ausgabe. Nach der Andeutung "Kopie artikel" finden Sie das Bestellnummer und die Anzahl der Seiten von der Photokopie eines solches Artikel oder Reihe. In einige Fälle ist ein längere Reihe von uns in Buchform herausgegeben. Das ist dann angegeben mit das eigene Bestellnummer (das mit 72 anfängt) mit ein Verweisung nach das Katalogteil.

Let op!

Modelbouwtekeningen en andere tekeningen worden door het Modelbouw Informatie Centrum aangeboden zoals zij zijn ontvangen en in het archief ingebracht.

De N.V.M. kan niet aansprakelijk worden gesteld voor schade, verlies en dergelijke, ontstaan door fouten in een tekening.

Ruilen of teruggave

Tekeningen die per postorder zijn gekocht en dus niet tevoren zijn ingezien, kunnen binnen 3 weken na ontvangst worden geruild indien ze in het geheel niet aan de verwachting voldoen. De tekening moet dan wel geheel intact en onbeschadigd worden retourgezonden. Onvolledige levering of een misdruk wordt door ons zonder meer aangevuld of geruild. Neem vóór terugzending eerst contact op met het Modelbouw Informatie Centrum.

Copyright

Alle tekeningen in deze catalogus zijn Copyright © NVM, de tekenaar en/of eigenaar van de originele tekening.

Wij trachten van alle ons aangeboden tekeningen van de rechthebbenden te achterhalen. Indien u meent dat een tekening ten onrechte in deze catalogus is opgenomen, neemt u dan contact op met de Nederlandse Vereniging van Modelbouwers of het Modelbouw Informatie Centrum.

Commercieel gebruik is alleen toegestaan na schriftelijke toestemming van de Nederlandse Vereniging van Modelbouwers

Attention!

Modelbuilding plans and other plans in this catalogue are offered "as is". The Nederlandse Vereniging van Modelbouwers does not accept responsibility for damages, loss or otherwise, caused by errors or omissions in the plans or other information provided by her.

Return policy

Plans purchased by mail-order and which have not been viewed before purchase may be changed on request if they in no way fulfil your expectations. Complaints must be made within 3 weeks after receipt of the plan. The plan must be returned unused and in perfect state. Incomplete deliveries or misprints will be corrected on receipt of your complaint. Before returning any plans please contact the Modelbuilding Information Centre.

Copyright

All plans in this catalogue are Copyright © NVM, the draughtsman and/or owner of the original drawings.

We try to establish the rights to all plans that are offered to us for inclusion in the catalogue. However, when you think that a specific plan is not rightfully included in this catalogue, you are requested to contact the Nederlandse Vereniging van Modelbouwers, or the Modelbuilding Information Centre.

Commercial use of our plans is only allowed when written permission from the Nederlandse Vereniging van Modelbouwers has been obtained.

Achtung!

Modellbaupläne und andere Informationen in dieser Katalog werden den Käufer angeboten wie sie in das Archiv aufgenommen sind. Die Nederlandse Vereniging van Modelbouwers akzeptiert kein Verantwortlichkeit für Sachschaden, Verluste usw. durch Fehler oder Unterlassungen in Baupläne usw.

Tausch oder Rückgabe

Über Postversand gekaufte Baupläne die nicht vor dem Kauf eingesehen sind können innerhalb drei Wochen nach Empfang umgetauscht werden wenn Ihre Erwartungen total nicht erfüllt sind. Baupläne müssen beim Rücksendung ungebraucht und unbeschädigt sein. Nicht komplette Lieferungen oder Fehldrücke werde ohnehin korrigiert auf Ihre Angabe. Bitte berichten Sie das Modellbau Informations Center bevor Sie ein Plan zurück sende.

Copyright

Alle Baupläne in dieser Katalog sind Copyright © NVM, der Zeichner und/entweder der Eigner der Plan-Originalen.

Wir versuchen immer der Berechtigter fest zu stellen. Falls Sie jedoch der Meinung sind das ein bestimmter Bauplan unberechtigt in diese Katalog ist aufgenommen, bitten wir Ihnen um die Nederlandse Vereniging van Modelbouwers oder das Modellbau Informations Center zu berichten.

Baupläne dürfen nur mit schriftliche Genehmigung von die Nederlandse Vereniging van Modelbouwers für Kommerzielle Zwecke benützt werden

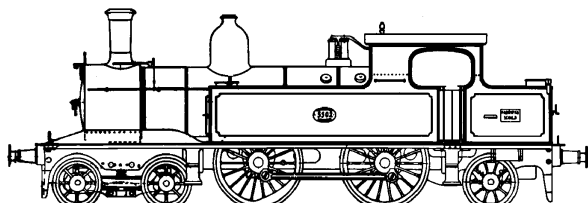

20.00.001

tenderlocomotief NS 5500 voor spoor 0

Schaal: 1 : 45 Aantal bladen: 5 Blz tekst: 0
Prijs leden: Prijs niet leden: € 25,08
Inhoud: volledige bouwtekening; alle onderdelen bemaat

Gradatie: C

Auteur: H. Wijnbeek

dM 1946/1,2,3,6; 2008/3

Kopie artikel: 22.00.001 (13 blz) (de oorspronkelijke artikelen)
Het artikel uit 2008 is een herplaatsing, met een uitbreiding m.b.t. de beschildering en de historie.

De getekende elektrische aandrijving is verouderd en zal door de bouwer naar eigen inzicht moeten worden aangepast

20.00.002

rangeerlocomotief NS 8700 voor spoor H0

Schaal: 1 : 87 Aantal bladen: 6 Blz tekst: 0
Prijs leden: Prijs niet leden: € 28,41
Inhoud: volledige bouwtekening; alle onderdelen bemaat

Gradatie: C

Auteur: Gerhard

dM 1946/4,5,6,19 47/1-8

Kopie artikel: 22.00.002 (16 blz)

de getekende elektrische aandrijving is verouderd en moet door de bouwer naar eigen inzicht aangepast worden

20.00.003

sneltreinlocomotief NS 4000 - ("Zweed") voor spoor 0

Schaal: 1 : 45 Aantal bladen: 10 Blz tekst: 0
Prijs leden: Prijs niet leden: € 80,86
Inhoud: volledige zeer gedetailleerde bouwtekening; alle onderdelen bemaat

Gradatie: D

Auteur: H. Wijnbeek

dM 1948/6

Kopie artikel: 22.00.003 (6 blz)

de elektrische aandrijving is niet getekend. Indien het model voor stoomtractie gebouwd wordt moeten ketel en cilinders etc. worden aangepast

20.00.004

goederenlocomotief NS 4600 - ("Dempsey") voor spoor 0

Schaal: 1 : 45 Aantal bladen: 5 Blz tekst: 0
Prijs leden: Prijs niet leden: € 50,65
Inhoud: volledige bouwtekening; alle onderdelen bemaat

Gradatie: C

Auteur: P.L. Strous

dM 1951/12, 1952/1,2,3,4, 1954/7, 1973/11.12

Kopie artikel: 22.00.004 (5 blz)

De elektrische aandrijving is niet getekend.

In 1973 beschreef de heer Goudswaard dit model als werkend stoommodel. Dit artikel is te bestellen onder 22.00.004/A (5 blz)

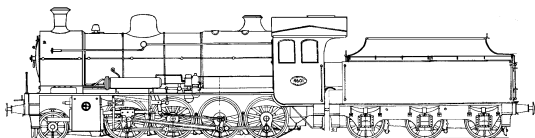
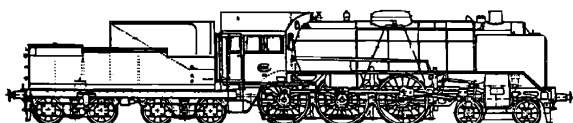
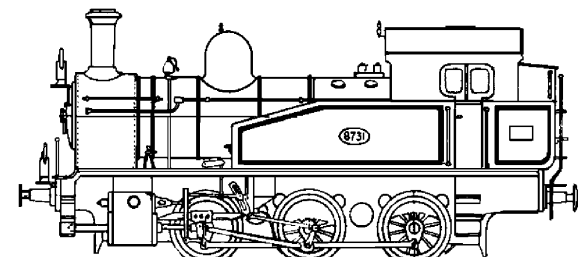

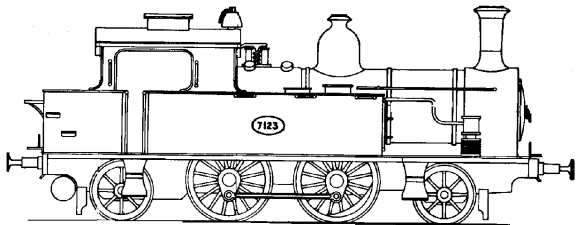

20.00.005

tenderlocomotief NS 7100 voor spoor H0

Schaal: 1 : 87 Aantal bladen: 3 Blz tekst: 0

Prijs leden: Prijs niet leden: € 18,41

Inhoud: volledige bouwtekening met beperkte details; alle onderdelen bemaat

Gradatie: B

Auteur: J.H. Bosman

dM 1959/2, 1960/10,11, 1961/3

Kopie artikel: 22.00.005 (11 blz)

20.00.006

tenderlocomotief NS 7700 - ("Bello") voor spoor H0

Schaal: 1 : 87 Aantal bladen: 4 Blz tekst: 0

Prijs leden: Prijs niet leden: € 29,20

Inhoud: volledige bouwtekening met veel details; alle onderdelem bemaat

Gradatie: D

Auteur: v/d Berg

dM 1961/9,10

Kopie artikel: 22.00.006 (7 blz)

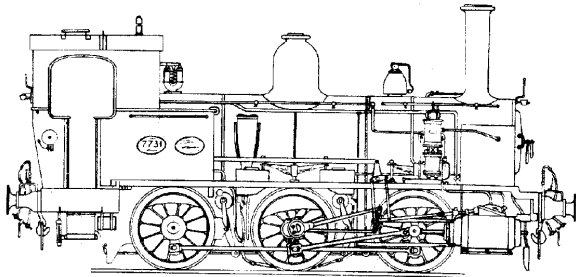

20.00.007

sneltreinlocomotief NS 1100 - ("Snelloper") voor spoor 0

Schaal: 1 : 45 Aantal bladen: 3 Blz tekst: 0

Prijs leden: Prijs niet leden: € 18,41

Inhoud: volledige bouwtekening met beperkte details; alle onderdelen bemaat

Gradatie: C

Auteur: P.J. van Helden

dM 1962/12, 1963/1,2, 1967/12, 1968/1 e.v.

Kopie artikel: 22.00.007 (27 blz)

tekeningen 20.00.007, 20.05.007, 008, 009 vormen tezamen HIJSM trein 56-55, Amsterdam - Rotterdam DP.

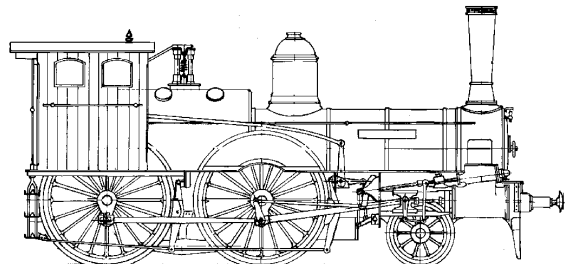

20.00.008

tenderlocomotief NS 6300 - ("Beul") voor spoor 0

Schaal: 1 : 44 Aantal bladen: 12 Blz tekst: 0

Prijs leden: Prijs niet leden: € 46,10

Inhoud: volledige bouwtekening, zeer gedetailleerd; alle onderdelen bemaat

Gradatie: D

Auteur: A. Donker

dM 1968/8, 1971/1,2,4,5,8,10, 1972/3,4

Kopie artikel: 22.00.00 (18 blz)

De getekende elektrische aandrijving is verouderd en moet door de bouwer naar eigen inzicht worden aangepast.

In de jaargang 1972 werd een stoomgedreven uitvoering van dit model beschreven

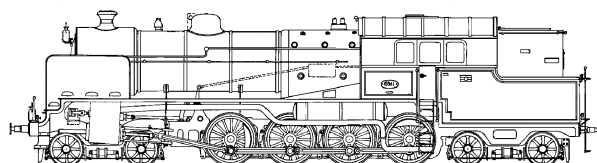

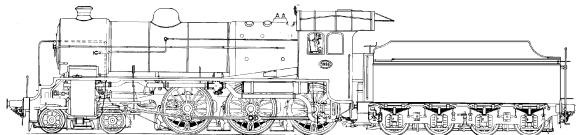

20.00.009

sneltreinlocomotief NS 3900 voor spoor H0

Schaal: 1 : 87 Aantal bladen: 5 Blz tekst: 0

Prijs leden: Prijs niet leden: € 30,85

Inhoud: volledige bouwtekening met redelijk veel details; alle onderdelen bemaat; algemeen plan (2:1) niet bemaat

Gradatie: C

Auteur: G.J. Hendriks

dM 1964/9,11,12

Kopie artikel: 22.00.009 (8 blz)

De elektrische aandrijving is niet getekend

20.00.010

tenderlocomotief NS 5800 - ex HSM voor spoor H0

Schaal: 1 : 87 Aantal bladen: 2 Blz tekst: 0

Prijs leden: Prijs niet leden: € 26,46

Inhoud: uitgebreide maatschets

Gradatie: C

Auteur: A. Visser

dM 1965/1

Kopie artikel: 22.00.010 (2 blz)

20.00.011

goederenlocomotief NS 2900 - ex Staatsspoor voor spoor 0

Schaal: 1 : 45 Aantal bladen: 3 Blz tekst: 0

Prijs leden: Prijs niet leden: € 26,20

Inhoud: volledige bouwtekening met beperkte details; alle onderdelen bemaat

Gradatie: C

Auteur: P.J. van Helden

dM 1965/8,9, 1966/1,2

Kopie artikel: 22.00.011 (5 blz)

De elektrische aandrijving is niet getekend

20.00.013

sneltreinlocomotief NS 2100 - ex HSM 501-535 voor spoor H0

Schaal: 1 : 87 Aantal bladen: 3 Blz tekst: 0

Prijs leden: Prijs niet leden: € 18,41

Inhoud: volledige bouwtekening met beperkte details; alle onderdelen bemaat

Gradatie: C

Auteur: Th.J. de Klerk

dM 1966/11, 1967/6,7

Kopie artikel: 22.00.013 (9 blz)

De elektrische aandrijving is niet getekend

20.00.014

tenderlocomotief NS 6000 - ex SS 1200 voor spoor 0

Schaal: 1 : 87 Aantal bladen: 3 Blz tekst: 0

Prijs leden: Prijs niet leden: € 18,41

Inhoud: maatschets met beperkte detaillering

Gradatie: C

Auteur: J.J. van Griethuysen

dM 1970/9, 1973/5

Kopie artikel: 22.00.014 (8 blz)

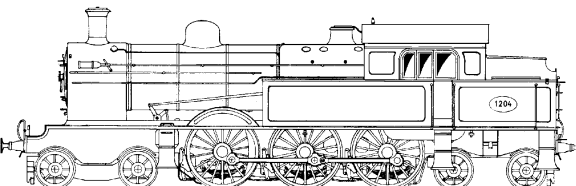
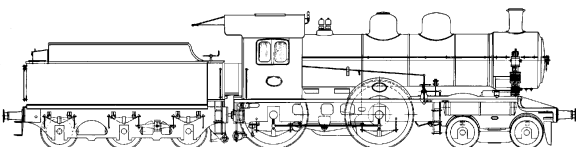
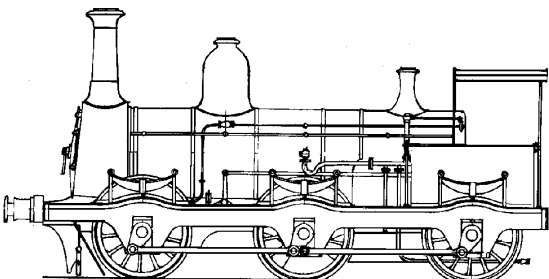
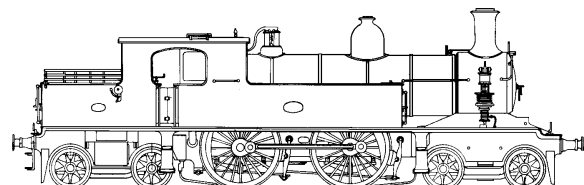

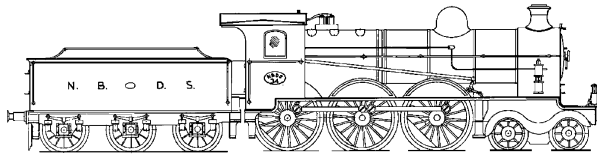

20.00.015

sneltreinlocomotief NS 3500 - ex NBDS 35-38 - ("Blauwe Brabander") voor spoor H0

Schaal: 1 : 87 Aantal bladen: 1 Blz tekst: 0

Prijs leden: Prijs niet leden: € 16,53

Inhoud: maatschets (2:1) met beperkte detaillering

Gradatie: C

Auteur: L.F. Sligter

dM 1970/12

Kopie artikel: 22.00.015 (2 blz)

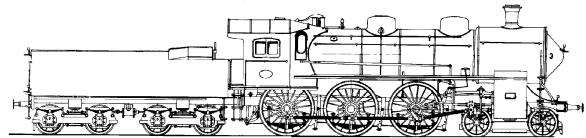

20.00.016

sneltreinlocomotief NS 3600 - ex NCS 71-74 - ("Zeppelin") voor spoor I

Schaal: 1 : 32 Aantal bladen: 1 Blz tekst: 0

Prijs leden: Prijs niet leden: € 19,54

Inhoud: maatschets met beperkte detaillering; frameplaten bemaat getekend

Gradatie: D

Auteur: L.F. Sligter

dM 1972/2

Kopie artikel: 22.00.016 (1 blz)

De heer Taconis beschreef deze loc in 1942/1,2,3 op schaal 1:30

20.00.017

tenderlocomotief NS 5403 - in NCS uitvoering (NCS 63) voor spoor H0

Schaal: 1 : 87 Aantal bladen: 2 Blz tekst: 0

Prijs leden: Prijs niet leden: € 14,09

Inhoud: maatschets (2:1) met hoofdafmetingen; frames en enkele details bemaat

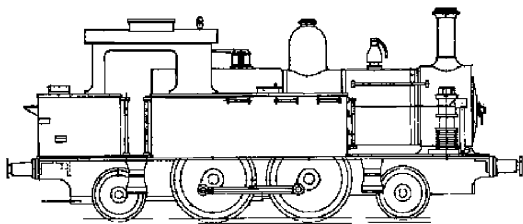

Gradatie: C

Auteur: J.J. Oegema

dM 1976/8

Kopie artikel: 22.00.017 (2 blz)

20.00.021

NS locomotief 3701 - ex SS 701- ("Jumbo") voor spoor H0

Schaal: 1 : 87 Aantal bladen: 5 Blz tekst: 0

Prijs leden: Prijs niet leden: € 30,85

Inhoud: volledige bouwtekening met veel details; alle onderdelen bemaat; algemeen plan niet bemaat

Gradatie: D

Auteur: G.J. Hendriks

De elektrische aandrijving is niet getekend

20.00.024

goederenlocomotief NS 3401-3420 voor spoor H0

Schaal: 1 : 87 Aantal bladen: 4 Blz tekst: 0

Prijs leden: Prijs niet leden: € 21,75

Inhoud: volledige bouwtekening met vrij veel details; alle onderdelen bemaat

Gradatie: C

Auteur: W. ten Hove

dM 1984/7,8,9

Kopie artikel: 22.00.024 (11 blz)

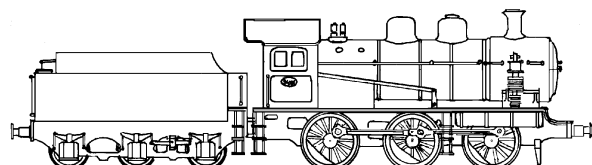

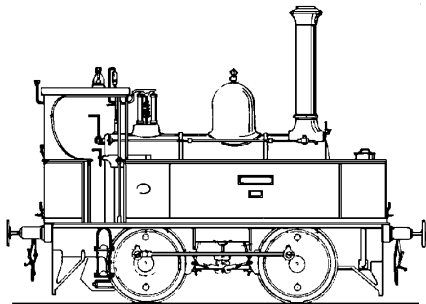

20.00.025

tenderlocomotief NS 6701-6741- ex HSM Casuaris - Wesp ("Ezeltje", "Priktoel", "Volkstuintje") spoor 0

Schaal: 1 : 45 Aantal bladen: 1 Blz tekst: 0

Prijs leden: Prijs niet leden: € 10,08

Inhoud: een uitgebreide maatschets met prototype afmetingen

Gradatie: C

Auteur: J.F. Smit

dM 1984/1

20.00.037

tenderlocomotief NS 7400 voor spoor II (64 mm)

Schaal: 1 : 22,5 Aantal bladen: 8 Blz tekst: 0

Prijs leden: Prijs niet leden: € 30,30

Inhoud: volledige bouwtekening; onderdelen deels bemaat

Gradatie: C

Auteur: E.ten Dam

dM 1995/3,5,8

Kopie artikel: 22.00.037 (6 blz)

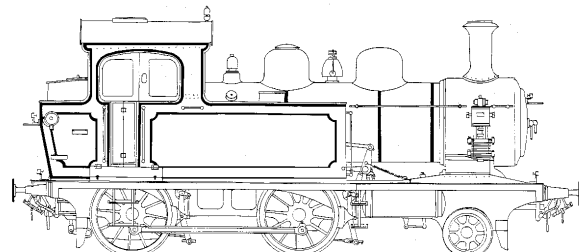

20.00.041

stoomlocomotief NS 3721- ex SS 721 - "Jumbo" voor spoor H0

Schaal: 1 : Aantal bladen: 1 Blz tekst: 0

Prijs leden: Prijs niet leden: € 19,73

Inhoud: een enigszins vereenvoudigde bouwtekening met beperkte details; alle onderdelen bemaat

Gradatie: C

Auteur: J. van Roekel

Evenals 20.00.042 en 20.00.043 naar de oorspronkelijke tekeningen van Labrijn uit 1937 voor modellen t.b.v. het model van emplacement Zwolle op de tentoonstelling 100 jaar spoor in 1939.

Hierbij behoort de tender op tekening 20.00.044

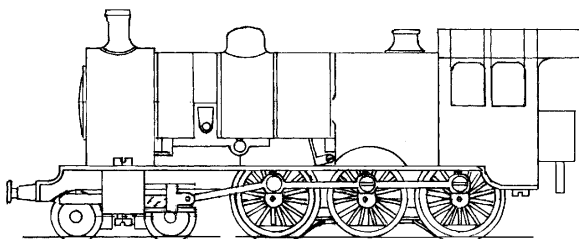

20.00.042

stoomlocomotief NS 3903 voor spoor H0

Schaal: 1 : Aantal bladen: 1 Blz tekst: 0

Prijs leden: Prijs niet leden: € 19,73

Inhoud: een wat vereenvoudigde bouwtekening met beperkte details; alle onderdelen zijn bemaat

Gradatie: C

Auteur: J. van Roekel

zie de opmerking bij tekening 20.00.041

20.00.043

tenderlocomotief NS 5806 voor spoor H0

Schaal: 1 : Aantal bladen: 1 Blz tekst: 0

Prijs leden: Prijs niet leden: € 19,73

Inhoud: een wat vereenvoudigde bouwtekening met beperkte details; alle onderdelen zijn bemaat

Gradatie: C

Auteur: J. van Roekel

Zie de opmerking bij tekening 20.00.041

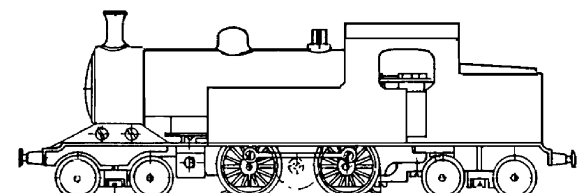

20.00.044

locomotieftenders voor NS 3721-2107-3903 voor spoor HO

Schaal: 1 : Aantal bladen: 1 Blz tekst: 0

Prijs leden: Prijs niet leden: € 19,73

Inhoud: een wat vereenvoudigde bouwtekening; alle onderdelen zijn bemaat

Gradatie: C

Auteur: J. van Roekel

Zie de opmerking bij tekening 20.00.041

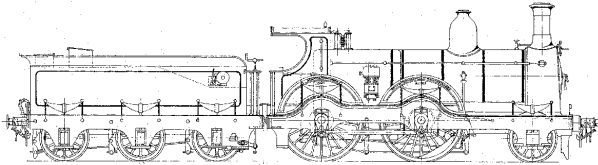

20.00.046

1-B sneltreinlocomotief NS 1301-1475 (SS 301-475) voor spoor 0

Schaal: 1 : 43,5 Aantal bladen: 1 Blz tekst: 0

Prijs leden: Prijs niet leden: € 16,46

Inhoud: gedetailleerde maatschets, aanzichten rondom; maten prototype

Gradatie: C

Auteur: L. Derens

oorspr. Derens tekening nr 2

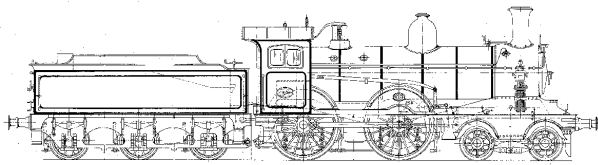

20.00.047

2-B sneltreinlocomotief NS 1901-1940 (HSM 421-460) voor spoor 0

Schaal: 1 : 45 Aantal bladen: 1 Blz tekst: 0

Prijs leden: Prijs niet leden: € 17,13

Inhoud: gedetailleerde maatschets; aanzichten rondom; maten prototype

Gradatie: C

Auteur: L. Derens

oorspr. Tekeningnr. Derens nr. 5

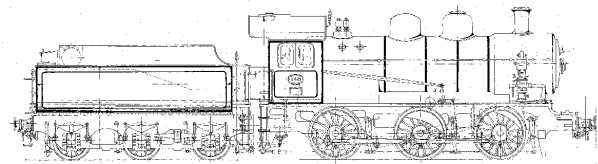

20.00.049

C-goederentreinlocomotief NS 3401-3420 voor spoor 0

Schaal: 1 : 45 Aantal bladen: 1 Blz tekst: 0

Prijs leden: Prijs niet leden: € 17,13

Inhoud: gedetailleerde maatschets; aanzichten rondom; maten prototype

Gradatie: C

Auteur: L. Derens

oorspr. Tek.nr Derens nr 8

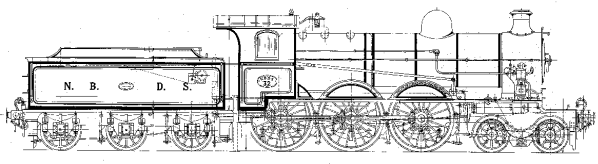

20.00.050

2-C-sneltrainlocomotief NS 3501-3508 (NBDS 30-37)

Schaal: 1 : 45 Aantal bladen: 1 Blz tekst: 0

Prijs leden: Prijs niet leden: € 17,13

Inhoud: gedetailleerde maatschets; aanzichten rondom; maten prototype

Gradatie: C

Auteur: L. Derens

oorspr. Tek.nr Derens nr. 9



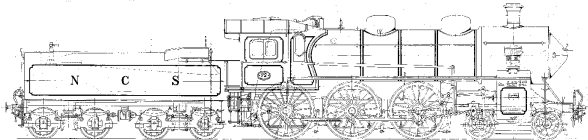

20.00.051

2-c 4-cilinder sneltreinlocomotief NS 3601-3604 voor spoor 0

Schaal: 1 : 45 Aantal bladen: 1 Blz tekst: 0

Prijs leden: Prijs niet leden: € 19,88

Inhoud: gedetailleerde maatschets met aanzichten rondom en maten prototype

Gradatie: C

Auteur: L. Derens

oorspr. Tek.nr Derens Nr. 10

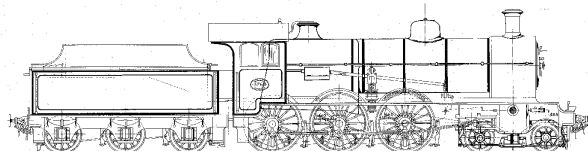

20.00.052

2-C Viercilinder sneltreinlocomotief NS 3721-3815 voor spoor 0

Schaal: 1 : 43,5 Aantal bladen: 1 Blz tekst: 0

Prijs leden: Prijs niet leden: € 19,88

Inhoud: gedetailleerde maatschets met aanzichten rondom en maten prototype

Gradatie: C

Auteur: L. Derens

oorspr. Teknr Derens Nr 11

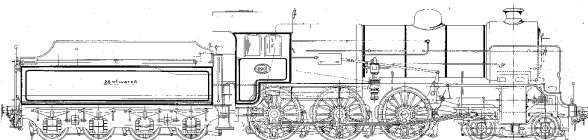

20.00.053

2-C viercilinder sneltreinlocomotief NS 3901-3932 voor spoor 0

Schaal: 1 : 43,5 Aantal bladen: 1 Blz tekst: 0

Prijs leden: Prijs niet leden: € 19,88

Inhoud: gedetailleerde maatschets met aanzichten rondom en maten prototype

Gradatie: C

Auteur: L. Derens

oorspr teknr Derens nr 12

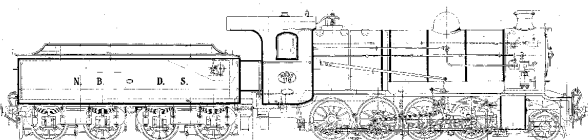

20.00.055

1-D goederentreinlocomotief NS 4501-4504

Schaal: 1 : 45 Aantal bladen: 1 Blz tekst: 0

Prijs leden: Prijs niet leden: € 19,88

Inhoud: gedetailleerde maatschets met aanzichten rondom en maten prototype

Gradatie: C

Auteur: L. Derens

oorspr teknr Derens nr 13

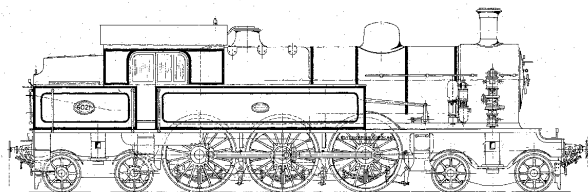

20.00.056

2-C-2 tenderlocomotief NS 6001-6026 voor spoor 0

Schaal: 1 : 45 Aantal bladen: 1 Blz tekst: 0

Prijs leden: Prijs niet leden: € 17,13

Inhoud: gedetailleerde maatschets met aanzichten rondom en maten prototype

Gradatie: C

Auteur: L. Derens

oorspr teknr Derens nr 14A

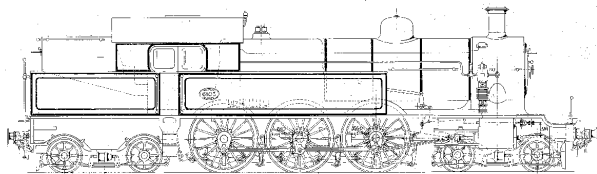

20.00.057

2-C-2 viercilinder tenderlocomotief NS 6101-6110 voor spoor 0

Schaal: 1 : 43,5 Aantal bladen: 1 Blz tekst: 0

Prijs leden: Prijs niet leden: € 17,13

Inhoud: gedetailleerde maatschets met aanzichten rondom en maten prototype

Gradatie: C

Auteur: L. Derens

oorspr teknr Derens nr 15

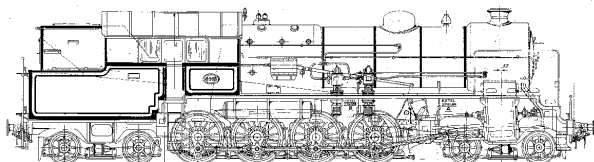

20.00.058

2-D viercilindere goederentreinlocomotief NS 6301-8322 voor spoor 0

Schaal: 1 : 45 Aantal bladen: 1 Blz tekst: 0

Prijs leden: Prijs niet leden: € 17,13

Inhoud: gedetailleerde maatschets met aanzichten rondom en maten prototype

Gradatie: C

Auteur: L. Derens

oorspr teknr Derens nr 16

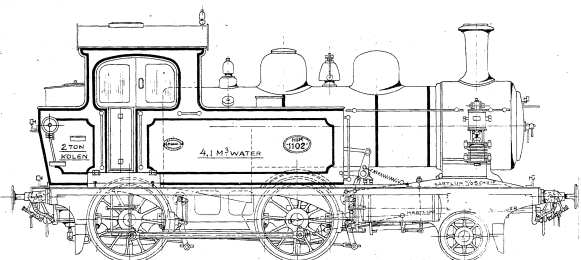

20.00.059

1-B lokaaltrein tenderlocomotief NS 7401-7404 (HSM 1101-1104) voor spoor 0

Schaal: 1 : 45 Aantal bladen: 1 Blz tekst: 0

Prijs leden: Prijs niet leden: € 10,88

Inhoud: gedetailleerde maatschets met aanzichten rondom en maten prototype

Gradatie: C

Auteur: L. Derens

oorspr teknr Derens nr 18

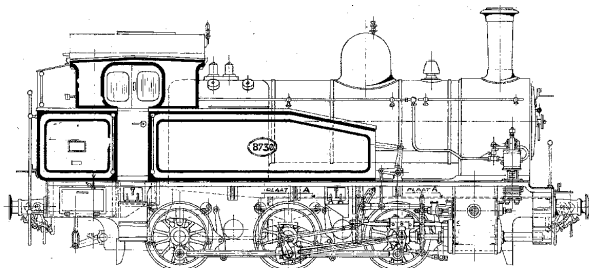

20.00.060

0-C-0 rangeerlocomotief NS 8726-8735 voor spoor 0

Schaal: 1 : 45 Aantal bladen: 1 Blz tekst: 0

Prijs leden: Prijs niet leden: € 17,13

Inhoud: gedetailleerde maatschets met aanzichten rondom en maten prototype

Gradatie: C

Auteur: L. Derens

oorspr teknr Derens nr 19

20.00.061

2-C locomotief NBDS serie 30-36 (NS 3501-3508) "Blauwe Brabander" voor h0.

Schaal: 1 : 87 Aantal bladen: 1 Blz tekst: 0

Prijs leden: Prijs niet leden: € 13,44

Inhoud: gedetailleerde tekening voor een werkend model

Gradatie: D

Auteur: G.J. Volgers

De tekening geeft de metalen delen in detail alsmede aanzichten van de gehele loc. Bij de bouw is 3-d print technologie gebruikt.

dM 2014-3

Kopie artikel: 22.00.061 (5 blz)





20.00.063

CD Stoomloc NS 3700 serie voor spoor 1

Schaal: 1 : 45 Aantal bladen: 0 Blz tekst: 0
Prijs leden: Prijs niet leden: €54,00
Inhoud: gedetailleerde 3-d CAD tekeningen

Gradatie: D

Auteur: J.A.M. de Waal

Op basis van de 1:87 tekeningen van G.J. Hendriks gemakte volledige set 3D tekeningen in Solid Works- en Edrawing formaat, alsmede de tekeningen in pdf-formaat. De bronbestanden zijn op de CD bijgevoegd. De bouwer is vrij in de keuze van aandrijving. dM 9/2017

20.00.064

CD Huntington, Amerikaanse 2-A-2 locomotief in hout voor 5"spoor

Schaal: 1 : Aantal bladen: 0 Blz tekst: 0
Prijs leden: Prijs niet leden: €36,00
Inhoud: gedetailleerde CAD tekeningen

Gradatie: D

Auteur: J.A.M. de Waal

de CD bevat CAD tekeningen in Solid Works en Edrawing formaat alsmede pdf bestanden. Het bronmateriaal is bijgevoegd. Edrawing bestanden kunnen worden gelezen met het gratis downloadbare programma Edrawings. dM 8-2017



20.00.065

CD Amerikaanse 0-B-0 rangeerlokomotief in hout, voor 3,5"spoor

Schaal: 1 : Aantal bladen: 0 Blz tekst: 0
Prijs leden: Prijs niet leden: €25,00
Inhoud: gedetailleerde CAD tekeningen

Gradatie: D

Auteur: J.A.M. de Waal

de CD bevat CAD bestanden in Solid Works en in Edrawings formaat, alsmede pdf bestanden. Het bronmateriaal is bijgevoegd. Edrawing bestanden kunnen worden gelezen met het gratis te downloaden programma Edrawings. dM 8-2017



29.00.091

stoomlocomotief DB 03 001-298 voor spoor 0

Schaal: 1 : 40 Aantal bladen: 1 Blz tekst: 0
Prijs leden: Prijs niet leden: €23,65
Inhoud: gedetailleerde maatschets

Gradatie: C

Auteur: J.J.B. Vellekoop

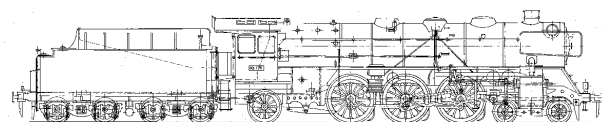

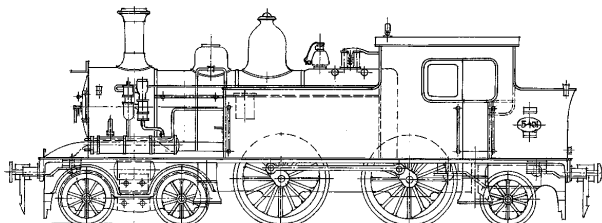

29.00.101

stoomlocomotief NS 5401-5405 voor spoor 0

Schaal: 1 : 40 Aantal bladen: 1 Blz tekst: 0

Prijs leden: Prijs niet leden: € 15,38

Inhoud: gedetailleerde maatschets

Gradatie: C

Auteur: J.J.B. Vellekoop

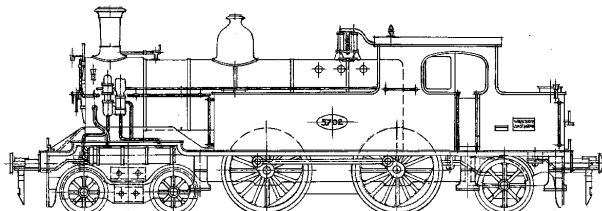

29.00.102

stoomlocomotief NS 57-1-5707 voor spoor 0

Schaal: 1 : 40 Aantal bladen: 1 Blz tekst: 0

Prijs leden: Prijs niet leden: € 15,38

Inhoud: gedetailleerde maatschets

Gradatie: C

Auteur: J.J.B. Vellekoop

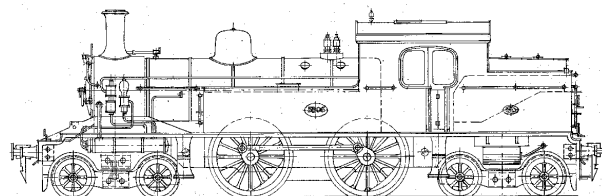

29.00.103

stoomlocomotief NS 5806-5812 voor spoor 0

Schaal: 1 : 40 Aantal bladen: 1 Blz tekst: 0

Prijs leden: Prijs niet leden: € 15,38

Inhoud: gedetailleerde maatschets

Gradatie: C

Auteur: J.J.B. Vellekoop

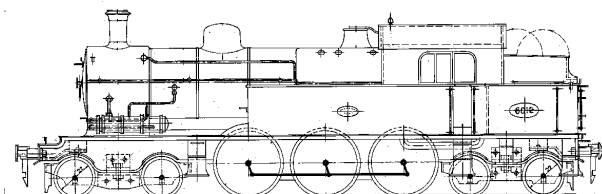

29.00.104

stoomlocomotief NS 6001-6026 voor spoor 0

Schaal: 1 : 40 Aantal bladen: 2 Blz tekst: 0

Prijs leden: Prijs niet leden: € 28,83

Inhoud: gedetailleerde maatschets

Gradatie: C

Auteur: J.J.B. Vellekoop

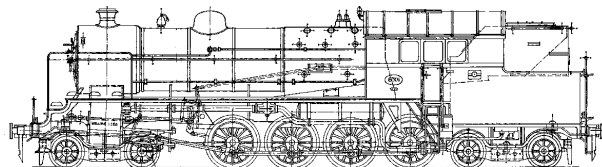

29.00.105

stoomlocomotief NS 6301-6322 voor spoor 0

Schaal: 1 : 40 Aantal bladen: 1 Blz tekst: 0

Prijs leden: Prijs niet leden: € 18,33

Inhoud: gedetailleerde maatschets

Gradatie: C

Auteur: J.J.B. Vellekoop

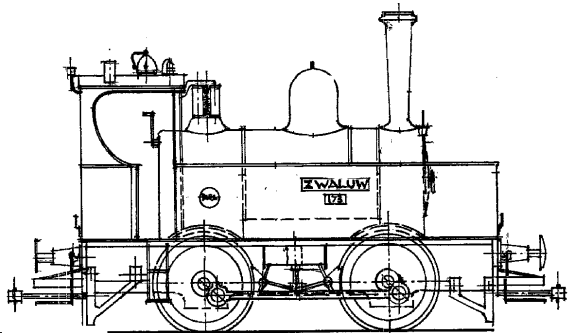

29.00.106

stoomlocomotief NS 6720-6736 voor spoor 0

Schaal: 1 : 40 Aantal bladen: 1 Blz tekst: 0

Prijs leden: Prijs niet leden: € 15,38

Inhoud: gedetailleerde maatschets

Gradatie: C

Auteur: J.J.B. Vellekoop

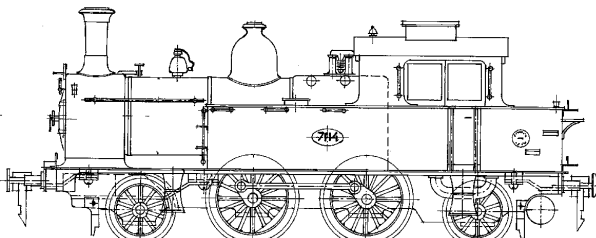

29.00.107

stoomlocomotief NS 7111-7125 voor spoor 0

Schaal: 1 : 40 Aantal bladen: 1 Blz tekst: 0

Prijs leden: Prijs niet leden: € 15,38

Inhoud: gedetailleerde maatschets

Gradatie: C

Auteur: J.J.B. Vellekoop

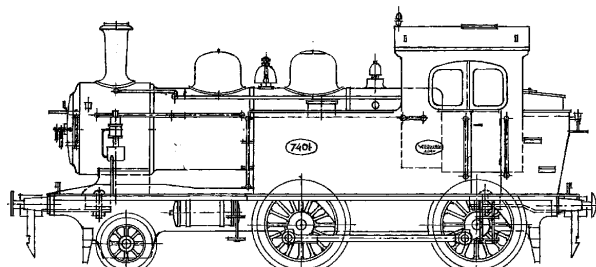

29.00.108

stoomlocomotief NS 7401-7404 voor spoor 0

Schaal: 1 : 40 Aantal bladen: 1 Blz tekst: 0

Prijs leden: Prijs niet leden: € 15,38

Inhoud: gedetailleerde maatschets

Gradatie: C

Auteur: J.J.B. Vellekoop

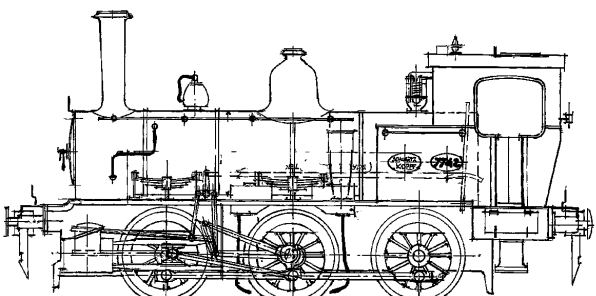

29.00.109

stoomlocomotief NS 7701 - 7744 voor spoor 0

Schaal: 1 : 40 Aantal bladen: 1 Blz tekst: 0

Prijs leden: Prijs niet leden: € 15,38

Inhoud: gedetailleerde maatschets

Gradatie: C

Auteur: J.J.B. Vellekoop

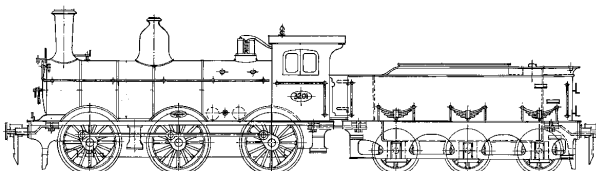

29.00.110

stoomlocomotief NS 3201 - 3247 v00r spoor 0

Schaal: 1 : 40 Aantal bladen: 1 Blz tekst: 0

Prijs leden: Prijs niet leden: € 18,33

Inhoud: gedetailleerde maatschets

Gradatie: C

Auteur: J.J.B. Vellekoop

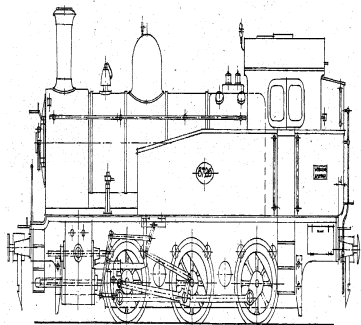

29.00.111

stoomlocomotief NS 8726 - 8740 voor spoor 0

Schaal: 1 : 40 Aantal bladen: 1 Blz tekst: 0

Prijs leden: Prijs niet leden: € 15,38

Inhoud: gedetailleerde maatschets

Gradatie: C

Auteur: J.J.B. Vellekoop

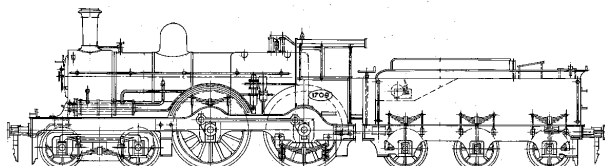

29.00.112

stoomlocomotief NS 1701 - 1835 voor spoor 0

Schaal: 1 : 40 Aantal bladen: 1 Blz tekst: 0

Prijs leden: Prijs niet leden: € 18,33

Inhoud: gedetailleerde maatschets

Gradatie: C

Auteur: J.J.B. Vellekoop

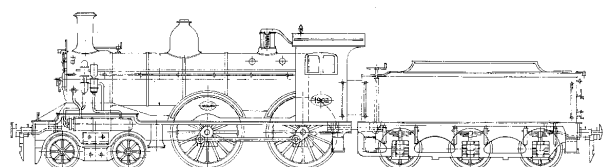

29.00.113

stoomlocomotief NS 1901 - 1940 voor spoor 0

Schaal: 1 : 40 Aantal bladen: 1 Blz tekst: 0

Prijs leden: Prijs niet leden: € 18,33

Inhoud: gedetailleerde maatschets

Gradatie: C

Auteur: J.J.B. Vellekoop

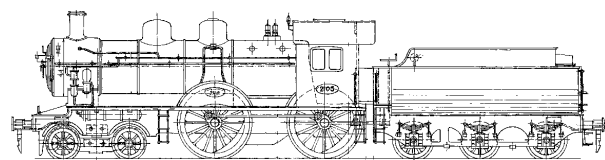

29.00.114

stoomlocomotief NS 2101 - 2135 voor spoor 0

Schaal: 1 : 40 Aantal bladen: 1 Blz tekst: 0

Prijs leden: Prijs niet leden: € 18,33

Inhoud: gedetailleerde maatschets

Gradatie: C

Auteur: J.J.B. Vellekoop

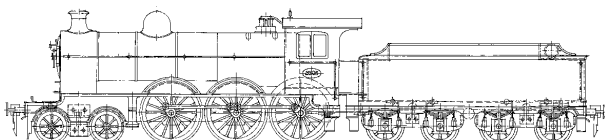

29.00.115

stoomlocomotief NS 3501 - 3508 voor spoor 0

Schaal: 1 : 40 Aantal bladen: 1 Blz tekst: 0

Prijs leden: Prijs niet leden: € 18,33

Inhoud: gedetailleerde maatschets

Gradatie: C

Auteur: J.J.B. Vellekoop

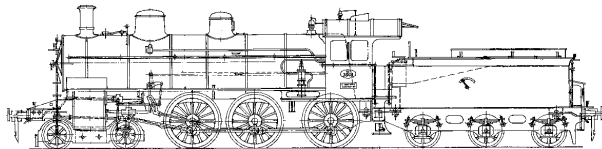

29.00.116

stoomlocomotief NS 3501 - 3522 voor spoor 0

Schaal: 1 : 40 Aantal bladen: 1 Blz tekst: 0
Prijs leden: Prijs niet leden: € 18,33
Inhoud: gedetailleerde maatschets

Gradatie: C

Auteur: J.J.B. Vellekoop

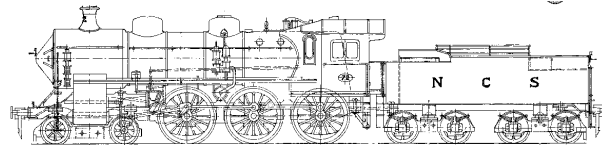

29.00.117

stoomlocomotief NS 3601 - 3604 voor spoor 0

Schaal: 1 : 40 Aantal bladen: 1 Blz tekst: 0
Prijs leden: Prijs niet leden: € 18,33
Inhoud: gedetailleerde maatschets

Gradatie: C

Auteur: J.J.B. Vellekoop

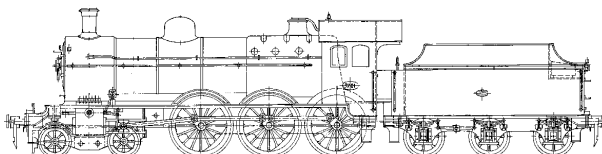

29.00.118

stoomlocomotief NS 3701 - 3815 voor spoor 0

Schaal: 1 : 40 Aantal bladen: 1 Blz tekst: 0
Prijs leden: Prijs niet leden: € 18,33
Inhoud: gedetailleerde maatschets

Gradatie: C

Auteur: J.J.B. Vellekoop

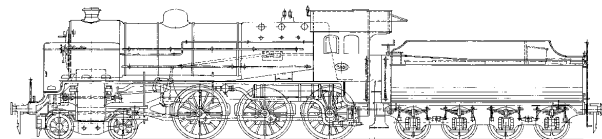

29.00.119

stoomlocomotief NS 3901 - 3932 voor spoor 0

Schaal: 1 : 40 Aantal bladen: 1 Blz tekst: 0
Prijs leden: Prijs niet leden: € 18,33
Inhoud: gedetailleerde maatschets

Gradatie: C

Auteur: J.J.B. Vellekoop

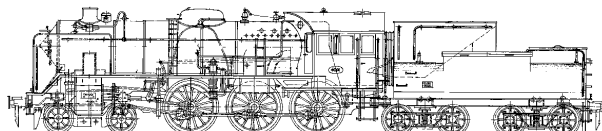

29.00.120

stoomlocomotief NS 4001 - 4015 voor spoor 0

Schaal: 1 : 40 Aantal bladen: 1 Blz tekst: 0
Prijs leden: Prijs niet leden: € 18,33
Inhoud: gedetailleerde maatschets

Gradatie: C

Auteur: J.J.B. Vellekoop

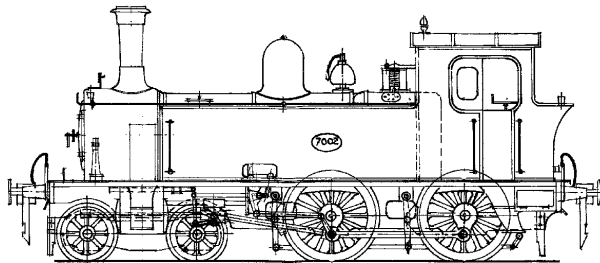

29.00.121

stoomlocomotief NS 7001 - 7010 voor spoor 0

Schaal: 1 : 40 Aantal bladen: 1 Blz tekst: 0

Prijs leden: Prijs niet leden: € 15,38

Inhoud: gedetailleerde maatschets

Gradatie: C

Auteur: J.J.B. Vellekoop

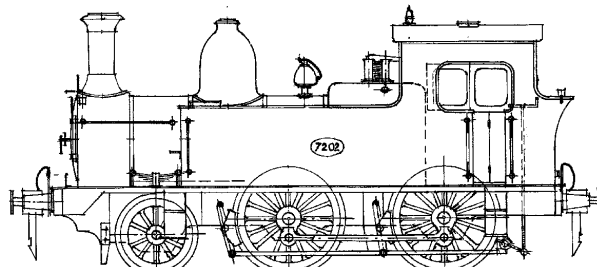

29.00.122

stoomlocomotief NS 7201 - 7209 voor spoor 0

Schaal: 1 : 40 Aantal bladen: 1 Blz tekst: 0

Prijs leden: Prijs niet leden: € 15,38

Inhoud: gedetailleerde maatschets

Gradatie: C

Auteur: J.J.B. Vellekoop



29.00.591

stoomlocomotief DB 03 001 - 298

Schaal: 1 : 80 Aantal bladen: 1 Blz tekst: 0

Prijs leden: Prijs niet leden: € 9,41

Inhoud: gedetailleerde maatschets

Gradatie: C

Auteur: J.J.B. Vellekoop

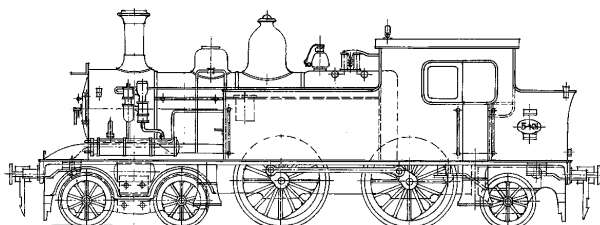

29.00.601

stoomlocomotief NS 5401 - 5405

Schaal: 1 : 80 Aantal bladen: 1 Blz tekst: 0

Prijs leden: Prijs niet leden: € 8,85

Inhoud: gedetailleerde maatschets

Gradatie: C

Auteur: J.J.B. Vellekoop

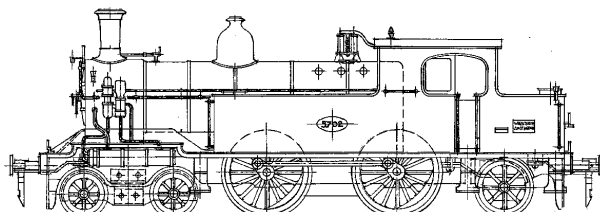

29.00.602

stoomlocomotief NS 5701 - 5706

Schaal: 1 : 80 Aantal bladen: 1 Blz tekst: 0

Prijs leden: Prijs niet leden: € 8,85

Inhoud: gedetailleerde maatschets

Gradatie: C

Auteur: J.J.B. Vellekoop

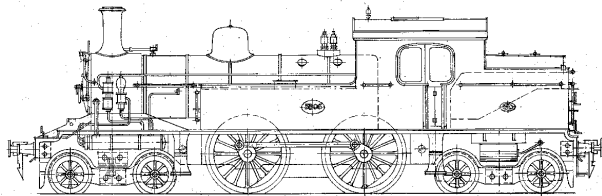

29.00.603

stoomlocomotief NS 5806 - 5812

Schaal: 1 : 80 Aantal bladen: 1 Blz tekst: 0
Prijs leden: Prijs niet leden: € 8,85
Inhoud: gedetailleerde maatschets

Gradatie: C

Auteur: J.J.B. Vellekoop

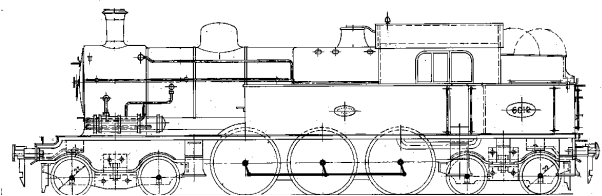

29.00.604

stoomlocomotief NS 6001 - 6026

Schaal: 1 : 80 Aantal bladen: 2 Blz tekst: 0
Prijs leden: Prijs niet leden: € 9,63
Inhoud: gedetailleerde maatschets

Gradatie: C

Auteur: J.J.B. Vellekoop

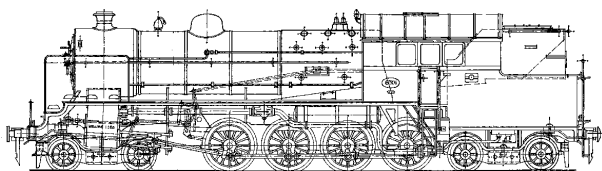

29.00.605

stoomlocomotief NS 6301 - 6322

Schaal: 1 : 80 Aantal bladen: 1 Blz tekst: 0
Prijs leden: Prijs niet leden: € 9,41
Inhoud: gedetailleerde maatschets

Gradatie: C

Auteur: J.J.B. Vellekoop

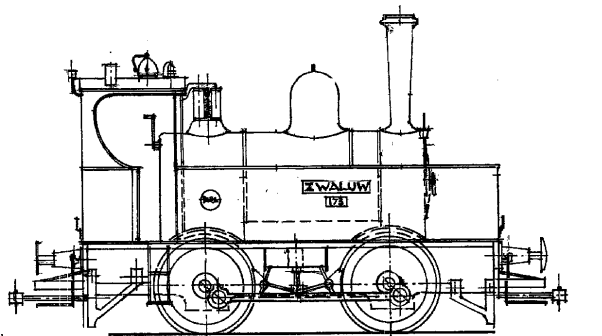

29.00.606

stoomlocomotief NS 6720 - 6737

Schaal: 1 : 80 Aantal bladen: 1 Blz tekst: 0
Prijs leden: Prijs niet leden: € 8,85
Inhoud: gedetailleerde maatschets

Gradatie: C

Auteur: J.J.B. Vellekoop

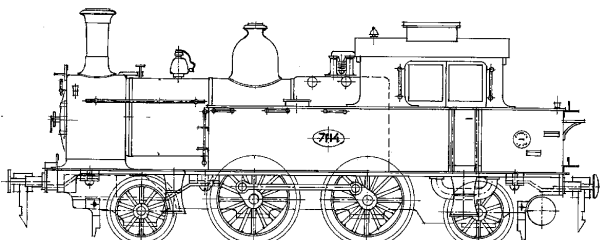

29.00.607

stoomlocomotief NS 7111 - 7125

Schaal: 1 : 80 Aantal bladen: 1 Blz tekst: 0
Prijs leden: Prijs niet leden: € 8,85
Inhoud: gedetailleerde maatschets

Gradatie: C

Auteur: J.J.B. Vellekoop

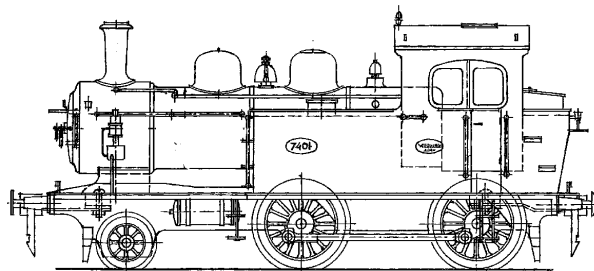

29.00.608

stoomlocomotief NS 7401 - 7404

Schaal: 1 : 80 Aantal bladen: 1 Blz tekst: 0

Prijs leden: Prijs niet leden: € 8,85

Inhoud: gedetailleerde maatschets

Gradatie: C

Auteur: J.J.B. Vellekoop

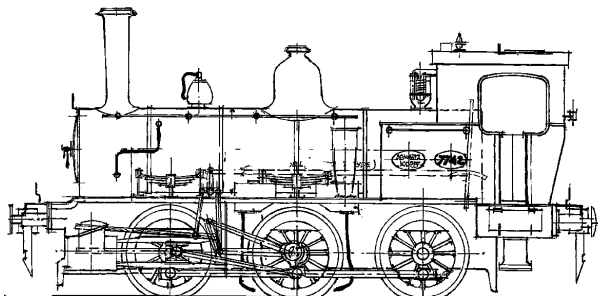

29.00.609

stoomlocomotief NS 7701 - 7744

Schaal: 1 : 80 Aantal bladen: 1 Blz tekst: 0

Prijs leden: Prijs niet leden: € 8,85

Inhoud: gedetailleerde maatschets

Gradatie: C

Auteur: J.J.B. Vellekoop

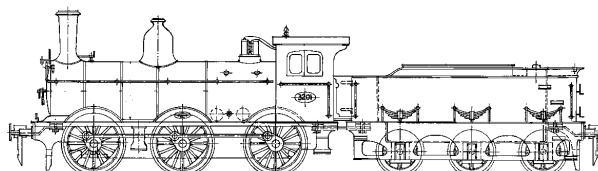

29.00.610

stoomlocomotief NS 3201 - 3247

Schaal: 1 : 80 Aantal bladen: 1 Blz tekst: 0

Prijs leden: Prijs niet leden: € 9,41

Inhoud: gedetailleerde maatschets

Gradatie: C

Auteur: J.J.B. Vellekoop

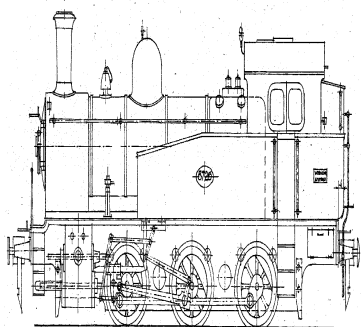

29.00.611

stoomlocomotief NS 8726 - 8740

Schaal: 1 : 80 Aantal bladen: 1 Blz tekst: 0

Prijs leden: Prijs niet leden: € 8,85

Inhoud: gedetailleerde maatschets

Gradatie: C

Auteur: J.J.B. Vellekoop

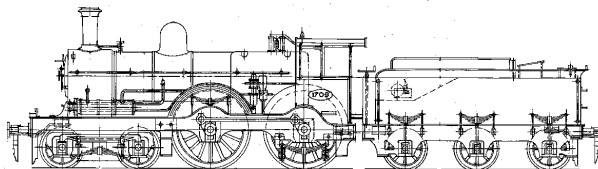

29.00.612

stoomlocomotief NS 1701 - 1835

Schaal: 1 : 80 Aantal bladen: 1 Blz tekst: 0

Prijs leden: Prijs niet leden: € 9,41

Inhoud: gedetailleerde maatschets

Gradatie: C

Auteur: J.J.B. Vellekoop

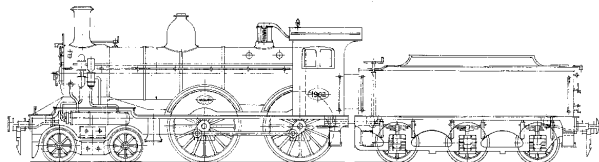

29.00.613

stoomlocomotief NS 1901 - 1940

Schaal: 1 : 80 Aantal bladen: 1 Blz tekst: 0
Prijs leden: Prijs niet leden: €9,41
Inhoud: gedetailleerde maatschets

Gradatie: C

Auteur: J.J.B. Vellekoop

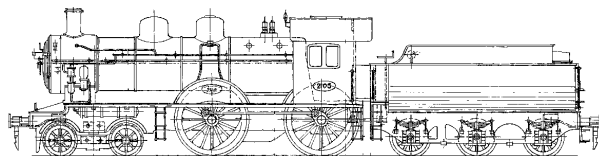

29.00.614

stoomlocomotief NS 2101 - 2135

Schaal: 1 : 80 Aantal bladen: 1 Blz tekst: 0
Prijs leden: Prijs niet leden: €9,41
Inhoud: gedetailleerde maatschets

Gradatie: C

Auteur: J.J.B. Vellekoop

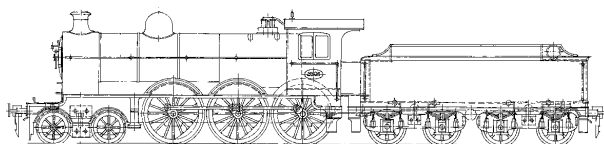

29.00.615

stoomlocomotief NS 3501 - 3508

Schaal: 1 : 80 Aantal bladen: 1 Blz tekst: 0
Prijs leden: Prijs niet leden: €9,41
Inhoud: gedetailleerde maatschets

Gradatie: C

Auteur: J.J.B. Vellekoop

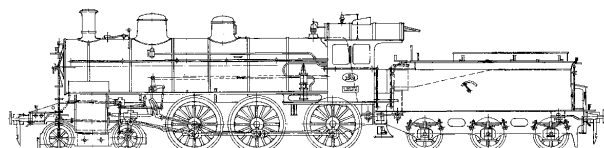

29.00.616

stoomlocomotief NS 3501 - 3522

Schaal: 1 : 80 Aantal bladen: 1 Blz tekst: 0
Prijs leden: Prijs niet leden: €9,41
Inhoud: gedetailleerde maatschets

Gradatie: C

Auteur: J.J.B. Vellekoop

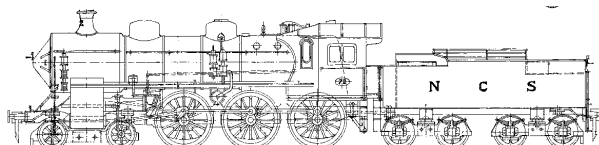

29.00.617

stoomlocomotief NCS 71 - 74 (NS 3601 - 3604)

Schaal: 1 : 80 Aantal bladen: 1 Blz tekst: 0
Prijs leden: Prijs niet leden: €9,41
Inhoud: gedetailleerde maatschets

Gradatie: C

Auteur: J.J.B. Vellekoop

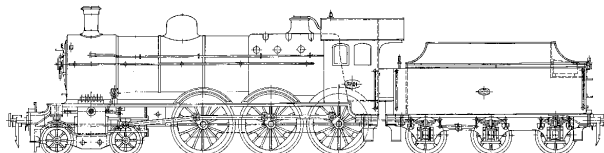

29.00.618

stoomlocomotief NS 3701 - 3815

Schaal: 1 : 80 Aantal bladen: 1 Blz tekst: 0
Prijs leden: Prijs niet leden: € 9,41
Inhoud: gedetailleerde maatschets

Gradatie: C
Auteur: J.J.B. Vellekoop

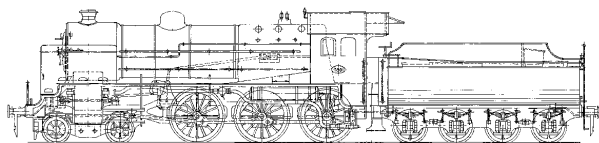

29.00.619

stoomlocomotief NS 3901 - 3932

Schaal: 1 : 80 Aantal bladen: 1 Blz tekst: 0
Prijs leden: Prijs niet leden: € 9,41
Inhoud: gedetailleerde maatschets

Gradatie: C
Auteur: J.J.B. Vellekoop

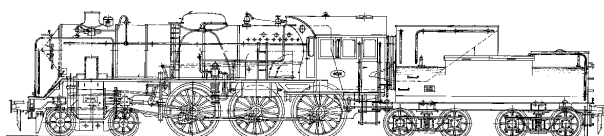

29.00.620

stoomlocomotief NS 4001 - 4015

Schaal: 1 : 80 Aantal bladen: 1 Blz tekst: 0
Prijs leden: Prijs niet leden: € 9,41
Inhoud: gedetailleerde maatschets

Gradatie: C
Auteur: J.J.B. Vellekoop

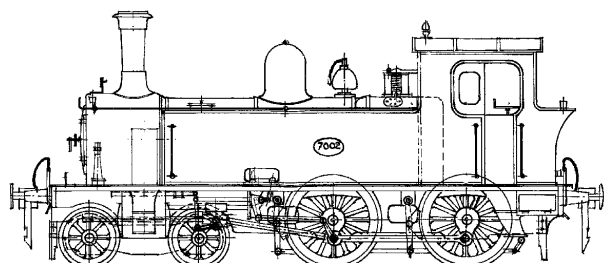

29.00.621

stoomlocomotief NS 7001 - 7010

Schaal: 1 : 80 Aantal bladen: 1 Blz tekst: 0
Prijs leden: Prijs niet leden: € 8,85
Inhoud: gedetailleerde maatschets

Gradatie: C
Auteur: J.J.B. Vellekoop

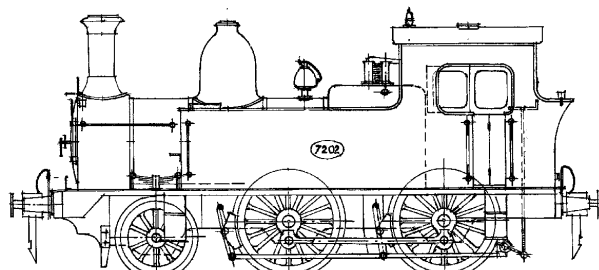

29.00.622

stoomlocomotief NS 7201 - 7209

Schaal: 1 : 80 Aantal bladen: 1 Blz tekst: 0
Prijs leden: Prijs niet leden: € 8,85
Inhoud: gedetailleerde maatschets

Gradatie: C
Auteur: J.J.B. Vellekoop

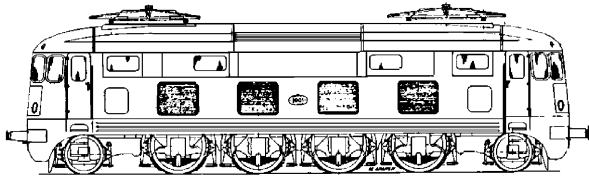

20.01.001

Electrische locomotief NS 1000 voor spoor 0

Schaal: 1 : 45 Aantal bladen: 4 Blz tekst: 0

Prijs leden: Prijs niet leden: € 42,31

Inhoud: volledige bouwtekening met details; onderdelen grotendeels bemaat; algemeen plan met afmetingen prototype

Gradatie: D

Auteur: W.J. Dijkshoorn

dM 1952/7,8,10

Kopie artikel: 22.01.001 (5 blz)

De electrische aandrijving is niet getekend

20.01.002

Electrische locomotief NS 1300 voor spoor 0

Schaal: 1 : 45 Aantal bladen: 4 Blz tekst: 0

Prijs leden: Prijs niet leden: € 42,61

Inhoud: volledige bouwtekening; alle onderdelen zijn bemaat; algemeen plan is onbemaat

Gradatie: D

Auteur: A. Donker

dM 1956/5,6

Kopie artikel: 22.01.002 (5 blz)

De getekende electrische aandrijving is verouderd en moet door de bouwer naar eigen inzicht worden aangepast

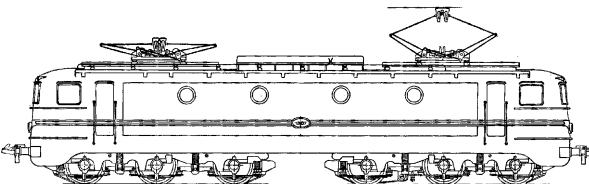

20.01.003

Electrische locomotief NS 1200 voor spoor H0

Schaal: 1 : 87 Aantal bladen: 2 Blz tekst: 0

Prijs leden: Prijs niet leden: € 32,29

Inhoud: volledige bouwtekening met veel details; alle onderdelen zijn bemaat

Gradatie: D

Auteur: J. van Eerden

dM 1961/11,12

Kopie artikel: 22.01.003 (6 blz)

De oorspronkelijke 10 bladen plus aanvullingsblad zijn samengevoegd tot 2 x A1

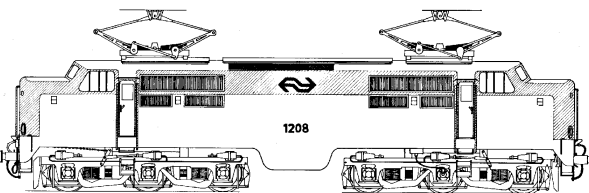

20.01.004

HSM accumulatorloek. 201-202 - later NS 81-82 voor spoor 0

Schaal: 1 : 45 Aantal bladen: 1 Blz tekst: 0

Prijs leden: Prijs niet leden: € 10,75

Inhoud: een uitgebreide mnaatscets met afmetingen van het prototype

Gradatie: D

Auteur: J.F. Smit

met montagestelling

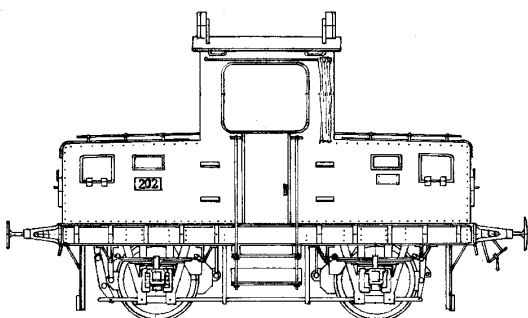

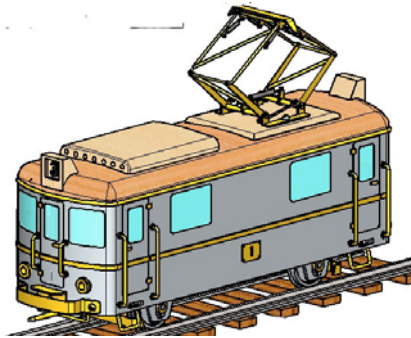

20.01.005

CD - Het Boemeltje; e-loc met 3 rijtuigen voor spoor 1 en e-loc voor 3,5"

Schaal: 1 : 45 Aantal bladen: 0 Blz tekst: 0

Prijs leden: Prijs niet leden: € 50,00

Inhoud: gedetailleerde cad-tekeningen in verschillende bestandsformaten

Gradatie: D

Auteur: J.A.M. de Waal

De tekeningen zijn naar een oorspronkelijk ontwerp van H.F. Enter, voor een free lance locomotief met 3 rijtuigen. De CD bevat de bestanden in Solid Works formaat, Edraw format en als pdf bestanden. De locomotief is ook getelend voor 3,5" spoor.

De oorspronkelijke artikelen verschenen in dMB 3, 5, 11 van 1951 en 9-1952
dMB 2-2019

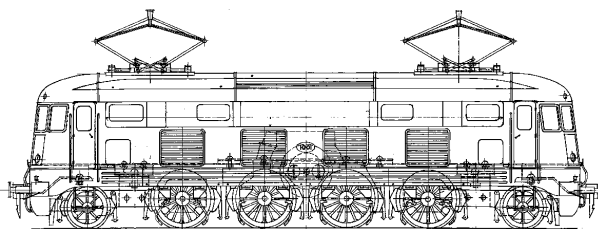

29.01.001

E-loc NS serie 1000 vor spoor 0

Schaal: 1 : 40 Aantal bladen: 1 Blz tekst: 0

Prijs leden: Prijs niet leden: € 15,38

Inhoud: gedetailleerde maatschets

Gradatie: C

Auteur: J.J.B. Vellekoop

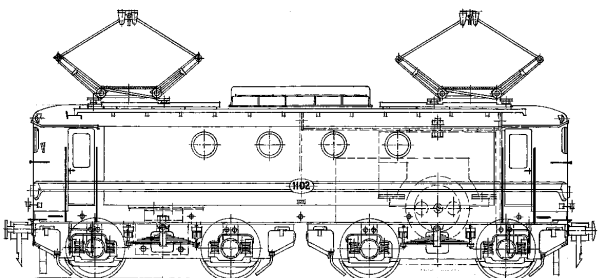

29.01.002

E-loc NS serie 1100 voor spoor 0

Schaal: 1 : 40 Aantal bladen: 1 Blz tekst: 0

Prijs leden: Prijs niet leden: € 15,38

Inhoud: gedetailleerde maatschets

Gradatie: C

Auteur: J.J.B. Vellekoop

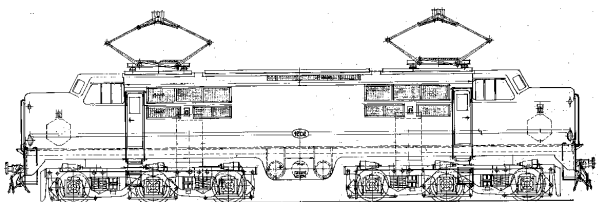

29.01.003

E-loc NS serie 1200 voor spoor 0

Schaal: 1 : 40 Aantal bladen: 1 Blz tekst: 0

Prijs leden: Prijs niet leden: € 18,33

Inhoud: gedetailleerde maatschets

Gradatie: C

Auteur:

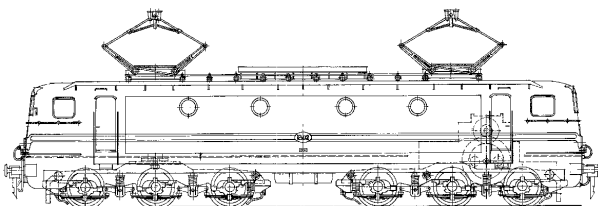

29.01.004

E-loc NS serie 1300 voor spoor 0

Schaal: 1 : 40 Aantal bladen: 1 Blz tekst: 0

Prijs leden: Prijs niet leden: € 18,33

Inhoud: gedetailleerde maatschets

Gradatie: C

Auteur: J.J.B. Vellekoop

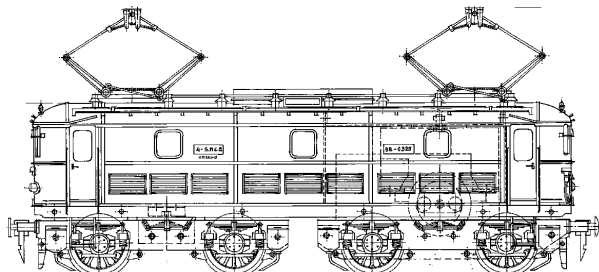

29.01.092
E-lok SNCF 0325 voor spoor 0

Schaal: 1 : 40 Aantal bladen: 1 Blz tekst: 0
Prijs leden: Prijs niet leden: €23,65
Inhoud: gedetailleerde maatschets

Gradatie: C
Auteur: J.J.B. Vellekoop

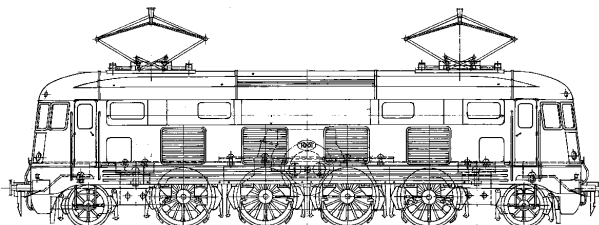

29.01.501
E-lok NS serie 1000

Schaal: 1 : 80 Aantal bladen: 2 Blz tekst: 0
Prijs leden: Prijs niet leden: €9,78
Inhoud: gedetailleerde maatschets

Gradatie: C
Auteur: J.J.B. Vellekoop

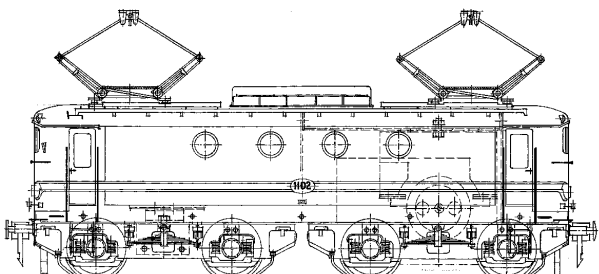

29.01.502
E-lok NS serie 1100

Schaal: 1 : 80 Aantal bladen: 2 Blz tekst: 0
Prijs leden: Prijs niet leden: €9,78
Inhoud: gedetailleerde maatschets

Gradatie: C
Auteur: J.J.B. Vellekoop

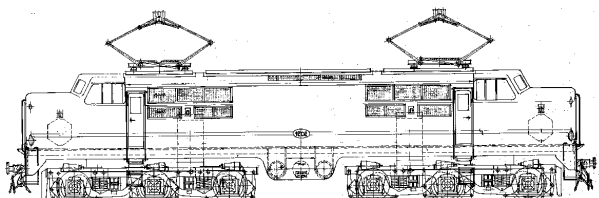

29.01.503
E-lok NS serie 1200

Schaal: 1 : 80 Aantal bladen: 2 Blz tekst: 0
Prijs leden: Prijs niet leden: €10,19
Inhoud: gedetailleerde maatschets

Gradatie: C
Auteur: J.J.B. Vellekoop

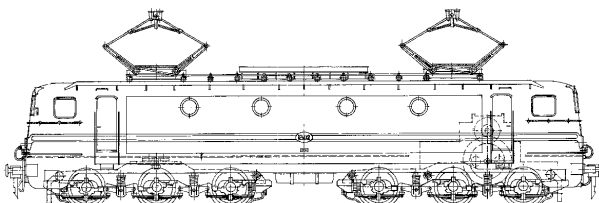

29.01.504
E-lok NS serie 1300

Schaal: 1 : 80 Aantal bladen: 1 Blz tekst: 0
Prijs leden: Prijs niet leden: €9,41
Inhoud: gedetailleerde maatschets

Gradatie: C
Auteur: J.J.B. Vellekoop

29.01.505

aandrijschema's E-loks spoor h0

Schaal: 1 : 80 Aantal bladen: 1 Blz tekst: 0

Prijs leden: Prijs niet leden: € 9,41

Inhoud: schematische tekeningen

Gradatie: C

Auteur: J.J.B. Vellekoop

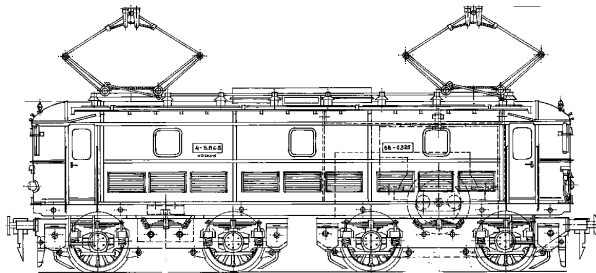

29.01.592

E-lok SNCF 0325

Schaal: 1 : 80 Aantal bladen: 1 Blz tekst: 0

Prijs leden: Prijs niet leden: € 8,85

Inhoud: gedetailleerde maatschets

Gradatie: C

Auteur: J.J.B. Vellekoop

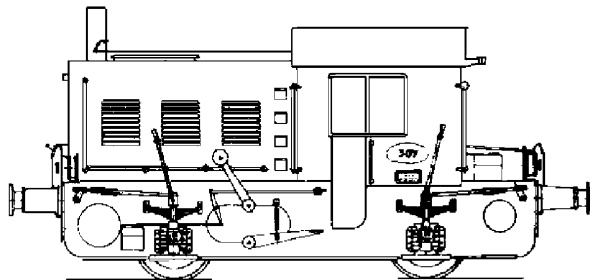

20.02.001

Locomotor NS 200 - ("Sik") voor spoor 0

Schaal: 1 : 45 Aantal bladen: 4 Blz tekst: 0

Prijs leden: Prijs niet leden: €21,75

Inhoud: volledige bouwtekening; alle onderdelen zijn bemaat; het algemeen plan toont de maten van het prototype

Gradatie: B

Auteur: A. Brasser

dM 1947/9-12, 1948/1, 1969/8-12, 1972/2, 1976/10

Kopie artikel: 22.02.001 (11 blz)

De genoemde kopie beschrijving is die uit de jaargang 1947/48, voor 1:45, de andere artikelen zijn voor 1:87 modellen.

De getekende elektrische aandrijving is verouderd en moet door de bouwer naar eigen inzicht aangepast worden

20.02.002

DE-locomotief NS 400 - ("Grote sik") voor spoor II (64 mm)

Schaal: 1 : 22,5 Aantal bladen: 2 Blz tekst: 0

Prijs leden: Prijs niet leden: €31,34

Inhoud: uitgebreide bouwtekening met beperkte details; diverse onderdelen bemaat; sommige details tonen de maten van het prototype, evenals het algemeen plan

Gradatie: D

Auteur: G.C. Schalk

dM 1949/2

Kopie artikel: 22.02.002 (1 blz)

De elektrische aandrijving is niet getekend

20.02.003

DE-locomotief NS 450 - tramweglocomotief voor spoor 0

Schaal: 1 : 45 Aantal bladen: 3 Blz tekst: 0

Prijs leden: Prijs niet leden: €35,39

Inhoud: volledige bouwtekening met beperkte details; onderdelen zijn bemaat voor spoor H0; het algemeen plan toont de maten van het prototype

Gradatie: D

Auteur: J. Ekkelenkamp

dM 1958/2

De elektrische aandrijving is niet getekend

20.02.004

DE-locomotief NS 2200

Schaal: 1 : 45 Aantal bladen: 4 Blz tekst: 0

Prijs leden: Prijs niet leden: €32,76

Inhoud:

Gradatie: D

Auteur: H.F. Enter

dM 1954/2,4,6, 1973/9

Kopie artikel: 22.02.004 (11 blz)

de beschrijving voor een model h0 is bijgevoegd

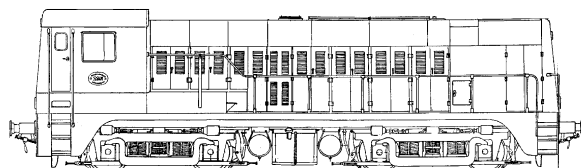
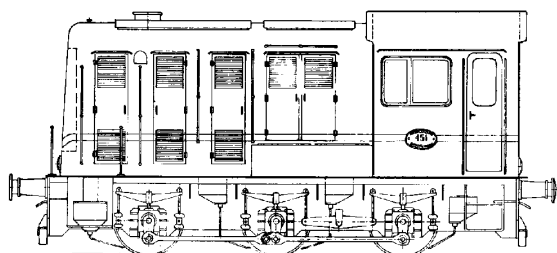
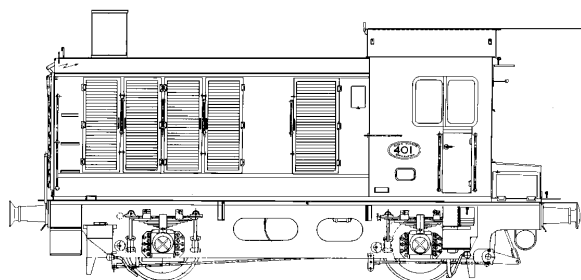

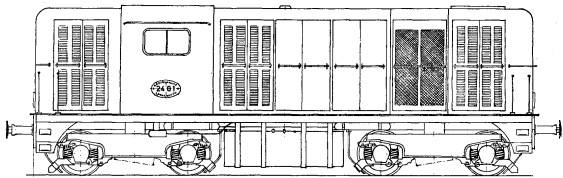

20.02.005

DE-locomotief NS 2400 voor spoor H0

Schaal: 1 : 87 Aantal bladen: 4 Blz tekst: 0

Prijs leden: Prijs niet leden: €33,11

Inhoud: volledige bouwtekening (2:1); alle onderdelen bemaat; algemeen plan toont maten prototype

Gradatie: C

Auteur: H.F. Enter

dM 1954/3,5,7,8, 1955/2

Kopie artikel: 22.02.005 (8 blz)

20.02.006

DE-locomotief NS 2000 voor spoor H0

Schaal: 1 : 87 Aantal bladen: 4 Blz tekst: 0

Prijs leden: Prijs niet leden: €42,31

Inhoud: volledige bouwtekening (2:1); alle onderdelen zijn bemaat; algemeen plan toont maten prototype

Gradatie: C

Auteur: J. Schepers

dM 1958/5-8,10,11

Kopie artikel: 22.02.006 (13 blz)

20.02.007

Diesel locomotief voor Staatsmijnen voor spoor H0

Schaal: 1 : 87 Aantal bladen: 1 Blz tekst: 0

Prijs leden: Prijs niet leden: €16,53

Inhoud: een maatschets met beperkte maten van prototype en model

Gradatie: D

Auteur: C.W. van Butselaar

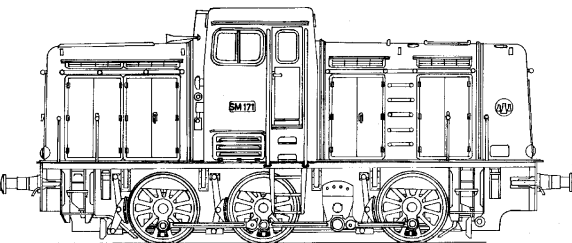

20.02.008

Locomotor NS 200 - ("Sik") voor spoor I

Schaal: 1 : 32 Aantal bladen: 6 Blz tekst: 0

Prijs leden: Prijs niet leden: €28,73

Inhoud: volledige bouwtekening met veel details; alle onderdelen zijn bemaat

Gradatie: D

Auteur: W.A. van Schaik

dM 1998/7,8; 2003/4

Kopie artikel: 22.02.008 (6 blz)

Het artikel uit 2003 betreft de ombouw naar digitale besturing.

Dit artikel is niet in 22.02.008 opgenomen.

20.02.009

DE-rangeerlocomotief NS 600 - ("Hippel", "Bakkie") voor spoor I

Schaal: 1 : 32 Aantal bladen: 9 Blz tekst: 0

Prijs leden: Prijs niet leden: €37,20

Inhoud: volledige bouwtekening met veel details; alle onderdelen zijn bemaat

Gradatie: C

Auteur: W.A. van Schaik

dM 1999/6,7,8

Kopie artikel: 22.02.009 (7 blz)

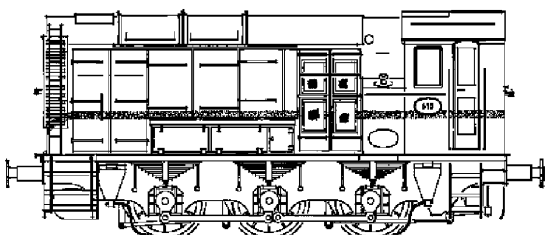

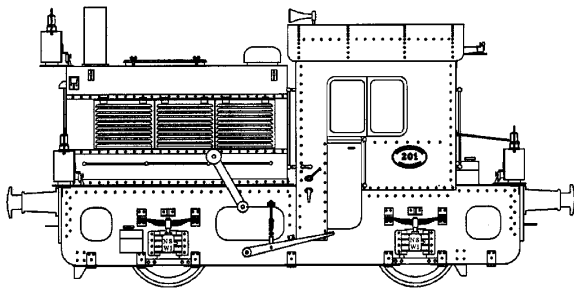

20.02.010

NS rangeerlokomotief 201-212; "Sik"; voor 5"spoor (127 mm)

Schaal: 1 : 11,3 Aantal bladen: 11 Blz tekst: 0

Prijs leden: Prijs niet leden: € 101,88

Inhoud: volledige bouwtekening met veel details; alle onderdelen zijn bemaat

Gradatie: D

Auteur: J.C.W. Steffers

dM 2008/7,

Kopie artikel: 22.02.010 (4 blz)

20.02.011

DE-lok NS 2530 voor spoor 0 en h0

Schaal: 1 : 43,5 Aantal bladen: 16 Blz tekst: 0

Prijs leden: Prijs niet leden: € 49,83

Inhoud: volledig gedetailleerde modelbouwtekening; info

Gradatie: D

Auteur: A. Peursum

getekend op schaal 1:43,5

maatvoering voor schaal 1:87

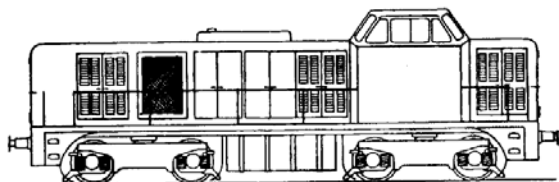

20.02.013

CD - Locomotor NS 201-212, "Sik" voor 7,25" spoor

Schaal: 1 : 7,8 Aantal bladen: 0 Blz tekst: 0

Prijs leden: Prijs niet leden: € 56,25

Inhoud: gedetailleerde modelbouwtekeningen in 3-D

Gradatie: D

Auteur: J.A.M. de Waal

De CD bevat tekeningen in Solid Works formaat en E-draw formaat. Tevens zijn pdf-bestanden bijgevoegd. Het programma E-draw bevindt zich ook op de CD.

De te gebruiken aandrijvingsmethode is ter keuze van de bouwer en wordt niet aangegeven.

20.02.013/A

Locomotor NS 201-212 "Sik" voor 7,25" spoor

Schaal: 1 : 7,8 Aantal bladen: 14 Blz tekst: 0

Prijs leden: Prijs niet leden: € 51,25

Inhoud: gedetailleerde modelbouwtekeningen

Gradatie: D

Auteur: J.A.M. de Waal

dM 10/2012

De bekende "Sik", nu voor 7,25" spoor. De tekeningen zijn gevaseerd op het 5" model 20,02,010 met aanvullingen en verbeteringen. De wijze van aandrijving is vrijgelaten en ter keuze aan de bouwer.

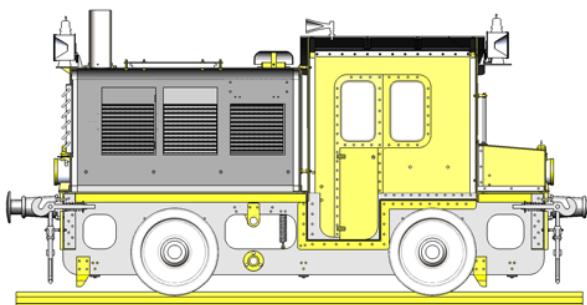
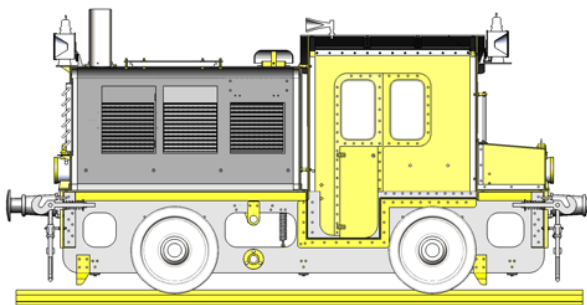

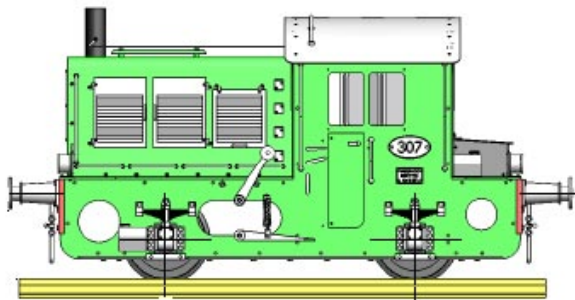

20.02.014

CD - Locomotor NS 307 voor 7,25" en 10" spoor

Schaal: 1 : div Aantal bladen: 0 Blz tekst: 0

Prijs leden: Prijs niet leden: € 67,50

Inhoud: gedetailleerde modelbouwtekeningen

Gradatie: D

Auteur: J.A.M. de Waal

dM 1/2013

De CD bevat alle tekeningen in Solid Works en E-draw formaat, alsmede als pdf-bestanden. Het E-draw programma is meegeleverd. Er zijn 3 variaties getekend: voor 7,25" spoor, voor 10" spoor in metaal en voor 10" spoor in hout. De 10" variatie is in eenvoudige uitvoering geschikt voor speeltuin- of parkbanen. De keuze van aandrijving wordt aan de bouwer over gelaten.

Op aanvraag zijn de afzonderlijke tekeningsets ook op papier te verkrijgen.

20.02.015

CD Locomotor VSM 321 (Sik) uitgevoerd in karton of blik/messing

Schaal: 1 : 32 Aantal bladen: 0 Blz tekst: 0

Prijs leden: Prijs niet leden: € 33,75

Inhoud: gedetailleerde modelbouwtekening

Gradatie: C

Auteur: J.A.M. de Waal

een set tekeningen voor een Sik op spoor 1, afgeleid van een door de VSM gepubliceerde bouwplaat. De Cd bevat bestanden in Solid Works, AutoCad en pdf, alsmede de bronbestanden en documentatie.

dM 2014/7

Kopie artikel 22.02.015 (4 blz)

20.02.015/A

Locomotor VSM 321 (Sik) voor Spoor 1, in karton of blik/messing

Schaal: 1 : 32 Aantal bladen: 6 Blz tekst: 0

Prijs leden: Prijs niet leden: € 28,63

Inhoud: gedetailleerde modelbouwtekeningen

Gradatie: C

Auteur: J.A.M. de Waal

Een op een door de VSM uitgegeven bouwplaat gebaseerde gedetailleerde tekening voor een model van de bekende Sik locomotor, uit te voeren in karton, blik of messing.

dM 2014/7

Kopie artikel: 22.02.015 (4 blz)

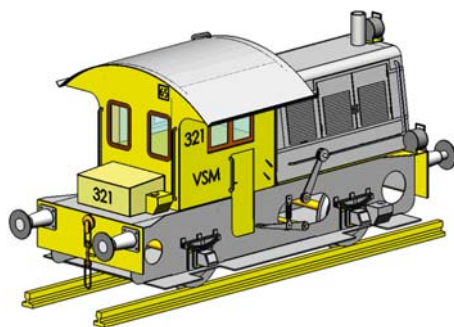
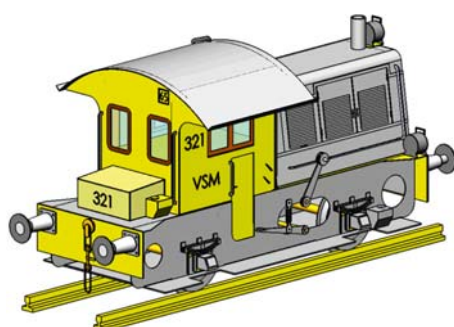



20.02.016

CD - DE locomotief NS 2200 voor 2,5"en 7,5"spoor

Schaal: 1 : 22,5 Aantal bladen: 0 Blz tekst: 0

Prijs leden: Prijs niet leden: € 78,90

Inhoud: gedetailleerde modelbouwtekeningen en cad-bestanden

Gradatie: D

Auteur: J.A.M. de Waal

Gedetailleerde modelbouwtekeningen voor een model van de NS 2200 voor 2,5"spoor of 7,5"spoor. De CD bevat bestanden in Solid Works en pdf, alsmede het bronmateriaal en E-draw bestanden.
dM 1/2015

Zie ook 20,02,004 voor een model op spoor 0.

20.02.017

CD - NS DE rangeerlocomotief Serie 400 voor 3,5" spoor

Schaal: 1 : 11 Aantal bladen: 0 Blz tekst: 0

Prijs leden: Prijs niet leden: € 34,00

Inhoud: gedetailleerde CAD modelbouwtekening

Gradatie: D

Auteur: J.A.M. de Waal

Een Solid Works CAD tekening van de NS 400 rangeerlok. De Cd bevat alle CD bestanden alsmede pdf-bestanden van de tekeningbladen.

DE tekening voorziet niet in een ontwerp voor de aandrijving.
dMB 6-2019

kopie artikel: 22.02.017 (2 blz)

20.02.018

CD Rangeerlocomotief NS 500 voor 3,5"(89 mm) spoor

Schaal: 1 : 16 Aantal bladen: 0 Blz tekst: 0

Prijs leden: Prijs niet leden: € 35,00

Inhoud: gedetailleerde modelbouwtekening

Gradatie: D

Auteur: J.A.M. de Waal

De Cd bevat de cad-bestanden in Soli Works, Edraw bestanden en pdf-files van de tekeningen. Het bronmateriaal is bijgevoegd
dM 10/2019

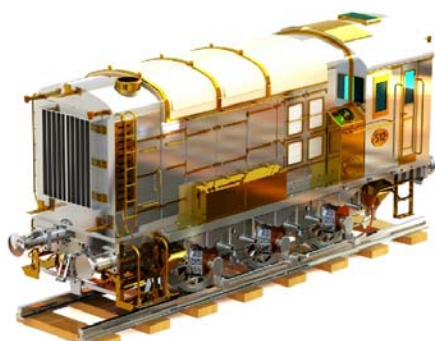

29.02.074

DE-lok NS 601-665 voor spoor 0

Schaal: 1 : 40 Aantal bladen: 1 Blz tekst: 0

Prijs leden: Prijs niet leden: € 15,38

Inhoud: gedetailleerde maatschets

Gradatie: C

Auteur: J.J.B. Vellekoop

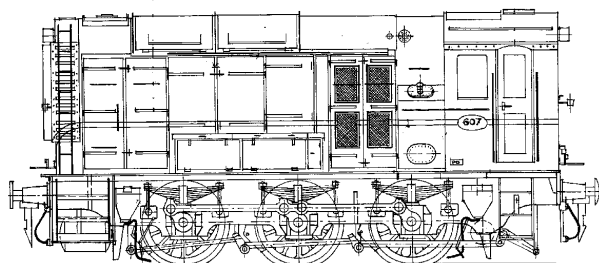

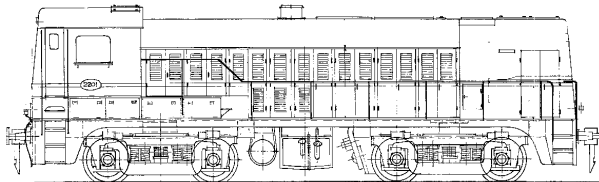

29.02.075

DE-lok NS 2200 - 2350 voor spoor 0

Schaal: 1 : 40 Aantal bladen: 1 Blz tekst: 0
Prijs leden: Prijs niet leden: € 18,33
Inhoud: gedetailleerde maatschets

Gradatie: C
Auteur: J.J.B. Vellekoop

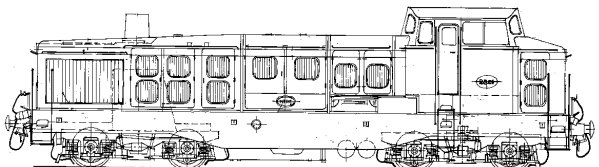

29.02.076

DE-lok NS 2801 voor spoor 0

Schaal: 1 : 40 Aantal bladen: 1 Blz tekst: 0
Prijs leden: Prijs niet leden: € 18,33
Inhoud: gedetailleerde maatschets

Gradatie: C
Auteur: J.J.B. Vellekoop

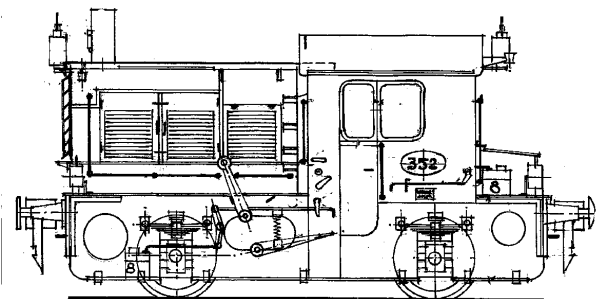

29.02.077

DE-lok NS 201 - 369 voor spoor 0

Schaal: 1 : 40 Aantal bladen: 1 Blz tekst: 0
Prijs leden: Prijs niet leden: € 15,38
Inhoud: gedetailleerde maatschets

Gradatie: C
Auteur: J.J.B. Vellekoop

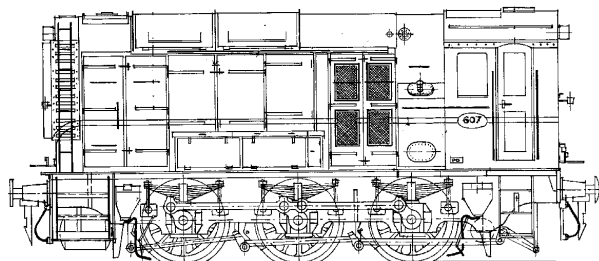

29.02.574

DE-lok NS serie 601 - 665

Schaal: 1 : 80 Aantal bladen: 1 Blz tekst: 0
Prijs leden: Prijs niet leden: € 8,85
Inhoud: gedetailleerde maatschets

Gradatie: C
Auteur: J.J.B. Vellekoop

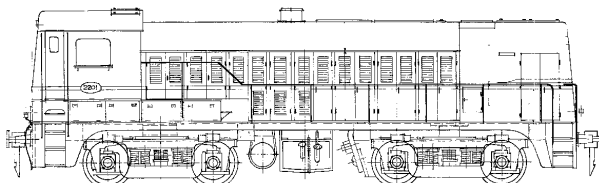

29.02.575

DE-lok NS serie 2200 - 2350

Schaal: 1 : 80 Aantal bladen: 1 Blz tekst: 0
Prijs leden: Prijs niet leden: € 9,41
Inhoud: gedetailleerde maatschets

Gradatie: C
Auteur: J.J.B. Vellekoop

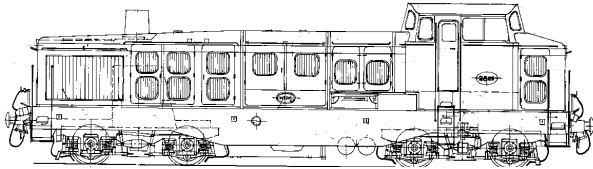

29.02.576

DE-lok NS 2801

Schaal: 1 : 80 Aantal bladen: 1 Blz tekst: 0
Prijs leden: Prijs niet leden: € 9,41
Inhoud: gedetailleerde maatschets

Gradatie: C

Auteur: J.J.B. Vellekoop

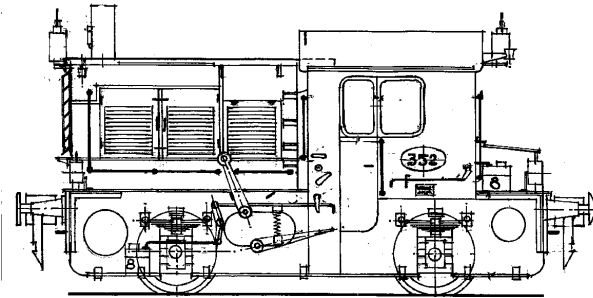

29.02.577

DE-lok NS 201 - 369

Schaal: 1 : 80 Aantal bladen: 1 Blz tekst: 0
Prijs leden: Prijs niet leden: € 8,85
Inhoud: gedetailleerde maatschets

Gradatie: C

Auteur: J.J.B. Vellekoop

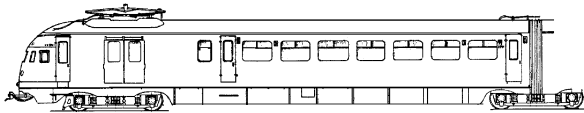

20.03.001

2-wagenstel serie 201-208 (1935) ("Hoek van Hollander") voor spoor H0

Schaal: 1 : 88 Aantal bladen: 3 Blz tekst: 0

Prijs leden: Prijs niet leden: € 18,41

Inhoud: bouwtekening met beperkte details; tekening geeft hoofdafmetingen prototype en modelmaten

Gradatie: D

Auteur: R. Stamkot

dM 1948/12, 1949/1; 2006/8

Kopie artikel: 22.03.001 (2 blz)

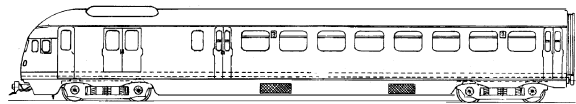

20.03.002

4-wagenstel serie 601-638 ("Middennet") voor spoor H0

Schaal: 1 : 87 Aantal bladen: 4 Blz tekst: 0

Prijs leden: Prijs niet leden: € 14,96

Inhoud: eenvoudige bouwtekening met beperkte details en bemating

Gradatie: D

Auteur: Th.J. de Klerk

dM 1952/7,8; 2006/6

Kopie artikel: 22.03.002 (3 blz)

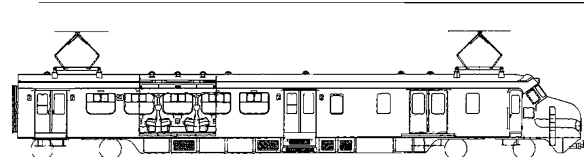

20.03.003

koprijtuig 4-wagenstel 761-786 ("Hondekop", "Plan P") voor spoor 0

Schaal: 1 : 45 Aantal bladen: 1 Blz tekst: 0

Prijs leden: Prijs niet leden: € 16,53

Inhoud: een uitgebreide maatscets met maten prototype

Gradatie: D

Auteur: J. Ekkelenkamp

dM 1960/10; 2006/8

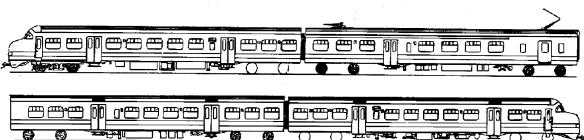

20.03.004

4-wagentreinstel TT 501- Prototype "Trein van de toekomst" voor spoor H0

Schaal: 1 : 87 Aantal bladen: 1 Blz tekst: 0

Prijs leden: Prijs niet leden: € 18,21

Inhoud: eenvoudige bouwtekening met beperkte details en bemating

Gradatie: D

Auteur: H.F. Enter

dM 1961/12

kopie artikel: 22.03.004 (2 blz)

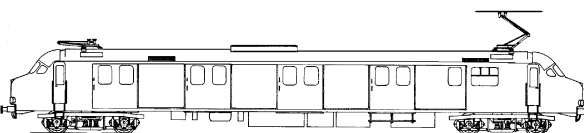

20.03.005

motorpostrijtuig mP 3000 voor spoor H0

Schaal: 1 : 87 Aantal bladen: 1 Blz tekst: 0

Prijs leden: Prijs niet leden: € 10,75

Inhoud: eenvoudige maatschets met modelmaten

Gradatie: D

Auteur: Th.J. de Klerk

dM 1964/6

Kopie artikel: 22.03.005 (1 blz)

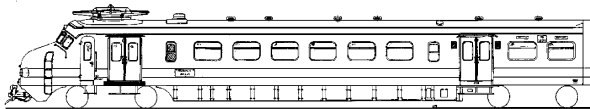

20.03.006

Benelux treinstel ABK - ("Hondekop") voor spoor 0

Schaal: 1 : 45 Aantal bladen: 2 Blz tekst: 0
Prijs leden: Prijs niet leden: € 18,86
Inhoud: eenvoudige maatschets 1:45 en 1:22,5 zonder maten

Gradatie: D
Auteur: H.F. Enter
dM 1958/1,3, 1959/4,5; 2006/8
Kopie artikel: 22.03.006 (4 blz)
De te bestellen kopie betreft het artikel uit 1959, waarin de heren Veerman en Witting dit model op h0 beschrijven

20.03.007

motorpostrijtuig MP 9200 - ("Blokkendoos", "Stofzuiger") voor spoor 0

Schaal: 1 : 45 Aantal bladen: 1 Blz tekst: 0
Prijs leden: Prijs niet leden: € 16,53
Inhoud: eenvoudige maatschets met hoofdafmetingen prototype

Gradatie: D
Auteur: J. Ekkelenkamp
dM 1960/4
Kopie artikel: 22.03.007 (1 blz)

20.03.008

hoofdlijn materiaal (1924) - ("Blokkendoos", "Stofzuiger") voor spoor 0 en H0

Schaal: 1 : 43,5 Aantal bladen: 1 Blz tekst: 0
Prijs leden: Prijs niet leden: € 19,54
Inhoud: uitgebreide maatschetsen met afmetingen prototypes

Gradatie: D
Auteur: J.F. Smit
de tekening geeft alle oorspronkelijke uitvoeringen
dM 1973/9-11
Kopie artikel: 22.03.008 (11 blz)

20.03.009

materieel ZHESM EMR.B 51-62, AHCR 101-109 voor spoor I

Schaal: 1 : 32 Aantal bladen: 2 Blz tekst: 0
Prijs leden: Prijs niet leden: € 31,34
Inhoud: uitgebreide maatschetsen met veel details; met afmetingen prototype

Gradatie: D
Auteur: J.F. Smit
dM 1983/1,5
Kopie artikel: 22.03.009 (8 blz)
zie ook 20.03.010 en 20.03.012

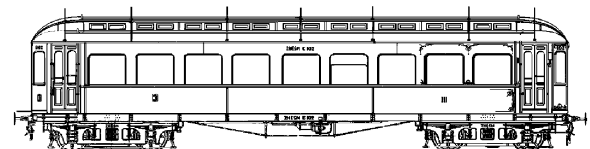
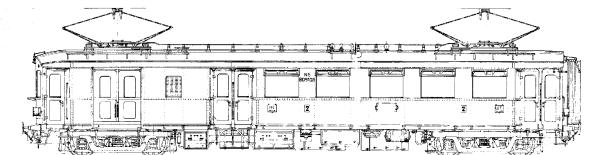
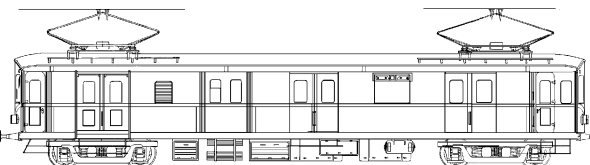

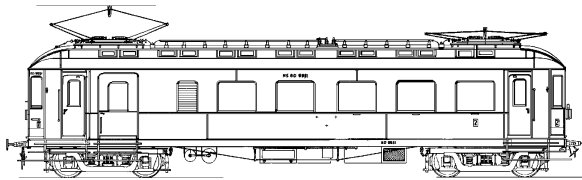

20.03.010

materieel ZHESM mBD 9951-9953 en tussenwagens D 8501-8502 voor spoor 0

Schaal: 1 : 45 Aantal bladen: 1 Blz tekst: 0

Prijs leden: Prijs niet leden: € 19,54

Inhoud: uitgebreide maatschets met veel details; maten van het prototype

Gradatie: D

Auteur: J.F. Smit

de tekening geeft de toestand na verbouwing voor gelijkstroom dM 1983/1,5

Kopie artikel: 22,03,010 (3 blz)

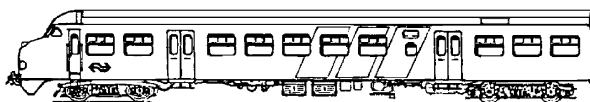

20.03.011

electrisch 2-wagenstellen NS 401-438 - Plan V1 t/m V3 voor spoor I

Schaal: 1 : 32 Aantal bladen: 2 Blz tekst: 0

Prijs leden: Prijs niet leden: € 31,34

Inhoud: uitgebreide maatschets met enkele hoofdafmetingen prototype; plattegrond indeling 1:2

Gradatie: D

Auteur: J.H.M. Nahon

dM 1966/4, 1982/6 e.v.

Kopie artikel: 22.03.011 (6 blz)

20.03.012

materieel ZHESM BC 1-11; NS BC 9910-9911, C 9901-9909 voor spoor 0

Schaal: 1 : 45 Aantal bladen: 1 Blz tekst: 0

Prijs leden: Prijs niet leden: € 16,53

Inhoud: uitgebreide maatschets met maten prototype

Gradatie: D

Auteur: J.F. Smit

dM 1983/1,5

Kopie artikel: zie 20.03.009

De tekening toont de situatie na verbouwing tot gelijkstroomtractie

20.03.013

NS Hoofdlijnmaterieel 1924 mC 9001-9038 - ("Blokkenoos") voor spoor 0

Schaal: 1 : 45 Aantal bladen: 1 Blz tekst: 0

Prijs leden: Prijs niet leden: € 16,53

Inhoud: een uitgebreide maatschets met maten prototype

Gradatie: D

Auteur: J.F. Smit

dM 1973/9-11

Kopie artikel: 22.03.013 (11 blz)

de artikelserie uit 1973 behandelt een h0 model

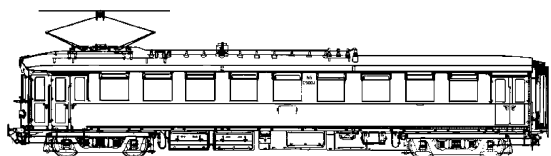

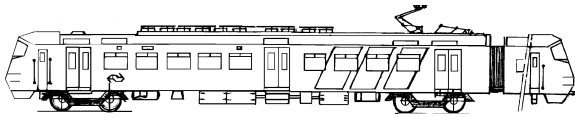

20.03.014

NS sprinter 1974 voor spoor H0

Schaal: 1 : 87 Aantal bladen: 2 Blz tekst: 0
Prijs leden: Prijs niet leden: € 15,14
Inhoud: een eenvoudige maatschets met maten prototype

Gradatie: C

Auteur: N.V.M.

de tekening toont de oorspronkelijke uitvoering
dM 1974/3

Kopie artikel: 22.03.014 (3 blz)

20.03.015

CD - Electriche motorwagen NS BD9104 "Blokkendoos" voor 5" spoor, uitgevoerd in hout

Schaal: 1 : 11 Aantal bladen: 0 Blz tekst: 0
Prijs leden: Prijs niet leden: € 50,00
Inhoud: een gedetaillerd 3-d CAD tekeningset

Gradatie: D

Auteur: J.A.M. de Waal

ALS STATISCH MODEL GETEKEND VOOR 5"SPOOR. Een aandrijving kan zelf worden ontworpen en ingebouwd. De CD bevat all CAD bestanden in Solid Works, E0drawing en als pdf-bestanden. De brondocumentatie is bijgevoegd.
dM 4/2018

20.03.015/A

Electriche motorwagen NS BD9104 "Blokkendoos". Voor 5"spoor, uitgevoerd i hout.

Schaal: 1 : 11 Aantal bladen: 9 Blz tekst: 0
Prijs leden: Prijs niet leden: € 36,05
Inhoud: een gedetaillerde set 3-d tekeningen

Gradatie: D

Auteur: J.A.M. de Waal

Tekeningen voor een als statisch model getekend model voor 5"spoor, dat naar eigen inzicht rijdend gemaakt kan worden.
dM 4/2018

Kopie artikel: 22,03,015 (1 blz)

29.03.061

El. 3-wagentrein type 1938 Nr 601-637 voor Spoor 0

Schaal: 1 : 40 Aantal bladen: 1 Blz tekst: 0
Prijs leden: Prijs niet leden: € 48,25
Inhoud: gedetailleerde maatschets met uitslagen rijtuigbakken

Gradatie: D

Auteur: J.J.B. Vellekoop

Uitgebreide maatschets met modelmaten en enkele doorsnedes en aanzichten. Het 2e blad bevat uitslagen van de rijtuigbakken. Dit model is ingekort om rijden van kleine boogstralen mogelijk te maken. Aangegeven is wat en waar iets is weggelaten

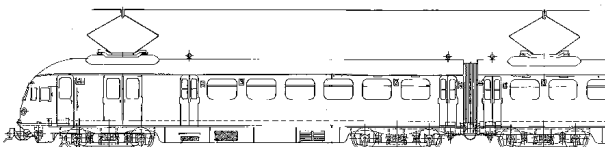

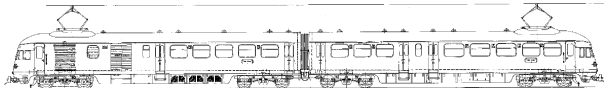

29.03.062

El. 2-wagentrein type 1943, Serie 301-315 voor Spoor 0

Schaal: 1 : 40 Aantal bladen: 0 Blz tekst: 0
Prijs leden: Prijs niet leden: € 32,60
Inhoud: gedetailleerde maatschets

Gradatie: D

Auteur: J.J.B. Vellekoop

Uitgebreide maatschets met modelmaten en enkele doorsnedes en aanzichten; Het model is ingekort om berijden van kleine boogstralen mogelijk te maken. Aangegeven is wat en waar iets is weggelaten.

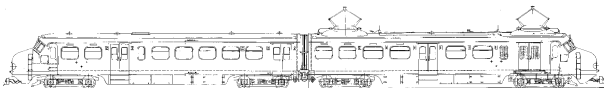

29.03.064

NS Electr 3-wagen treinstel 1956 serie 321-350; Benelux 2-wagen treinstel NS 1201-1208 (Hondekop)

Schaal: 1 : 40 Aantal bladen: 2 Blz tekst: 0
Prijs leden: Prijs niet leden: € 39,13
Inhoud: gedetailleerde modelbouwtek. Met aanzicht en doorsnedes; enkele details;

Gradatie: D

Auteur: J.J.B. Vellekoop

Voor Spoor 0; De afwijkende schaal van 1:40 maakt dat lange rytuigen ingekort moeten worden om goed door boogstralen van 1,20 m te kunnen rijden. Aangegeven is wat en waar is weggelaten

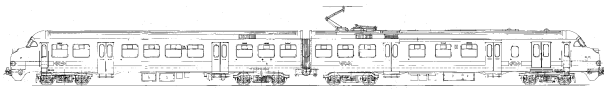

29.03.065

El. 2-wagentrein type 1964, serie 401-438 voor Spoor 0

Schaal: 1 : 40 Aantal bladen: 1 Blz tekst: 0
Prijs leden: Prijs niet leden: € 24,55
Inhoud: gedetailleerde maatschets

Gradatie: D

Auteur: J.J.B. Vellekoop

Gedetailleerde maatschets met modelmaten en enkele aanzichten en doorsnedes. Het model is ingekort om het berijden van kleine boogstralen mogelijk te maken. Op de tekening is aangegeven wat waar is weggelaten.

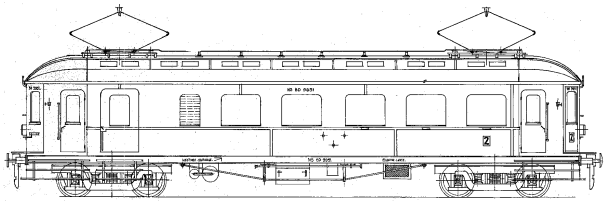

29.03.221

El. motorrijtuig BD 9951-9953 (voorheen ZHESM 60-62) voor Spoor 0

Schaal: 1 : 40 Aantal bladen: 2 Blz tekst: 0
Prijs leden: Prijs niet leden: € 27,85
Inhoud: gedetailleerde maatschets met uitslagen van de rijtuig opbouw

Gradatie: D

Auteur: J.J.B. Vellekoop

gedetailleerde maatschets met modelmaten en enkele aanzichten en doorsnedes; blad 2 bevat uitslagen van de rijtuig opbouw

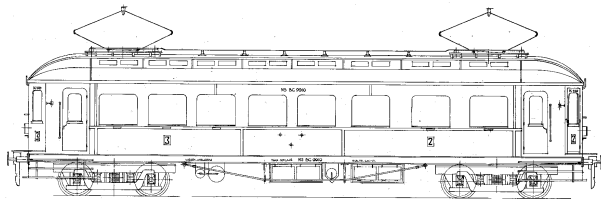

29.03.222

El. motorrijtuig 2e/3e klasse BC 9910, 9911 (voorheen ZHESM 5, 6) voor Spoor 0

Schaal: 1 : 40 Aantal bladen: 1 Blz tekst: 0

Prijs leden: Prijs niet leden: € 19,15

Inhoud: gedetailleerde maatschets

Gradatie: D

Auteur: J.J.B. Vellekoop

gedetailleerde maatschets met modelmaten en enkele aanzichten en doorsnedes

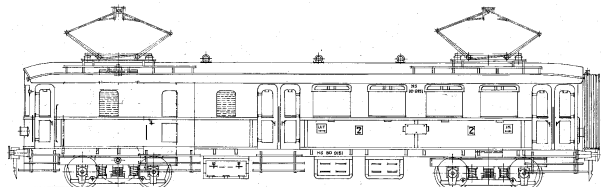

29.03.231

El. motorrijtuig 2e klasse met bagage afdeling BD 9151-9161 voor Spoor 0

Schaal: 1 : 40 Aantal bladen: 1 Blz tekst: 0

Prijs leden: Prijs niet leden: € 19,15

Inhoud: gedetailleerde maatschets

Gradatie: D

Auteur: J.J.B. Vellekoop

gedetailleerde maatschets met modelmaten en enkele doorsnedes en aanzichten

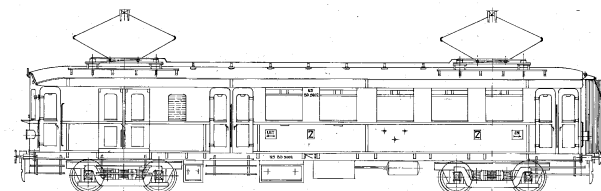

29.03.232

EL. motorrijtuig 2e klasse met bagage afdeling BD 9101-9130 voor Spoor 0

Schaal: 1 : 40 Aantal bladen: 2 Blz tekst: 0

Prijs leden: Prijs niet leden: € 35,95

Inhoud: Gedetailleerde maatschets met uitslagen van de rijtuig opbouw

Gradatie: D

Auteur: J.J.B. Vellekoop

gedetailleerde maatschets met modelmaten en enkele aanzichten en doorsnedes; het 2e blad bevat uitslagen van de rijtuig opbouw

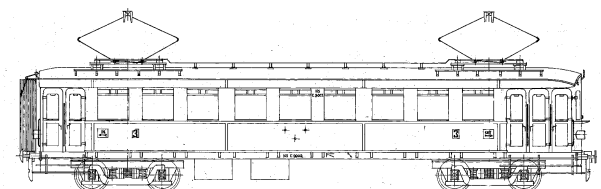

29.03.233

El. motorrijtuig 3e klasse C 9001-9037 voor Spoor 0

Schaal: 1 : 40 Aantal bladen: 1 Blz tekst: 0

Prijs leden: Prijs niet leden: € 19,15

Inhoud: gedetailleerde maatschets

Gradatie: D

Auteur: J.J.B. Vellekoop

gedetailleerde maatschets met modelmaten en enkele aanzichten en doorsnedes

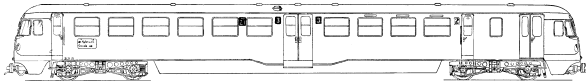

20.04.001

DE-treinstel 21-60 - ("Blauwe Engel") voor spoor 0

Schaal: 1 : 45 Aantal bladen: 1 Blz tekst: 0
Prijs leden: Prijs niet leden: € 19,54
Inhoud: zeer eenvoudige maatscets met hoofdafmetingen prototype

Gradatie: C
Auteur: H.F. Enter
dM 1953/8

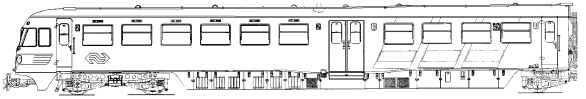

20.04.002

DE-2-wagentreinstel 61-106 - ("Blauwe Engel") voor spoor 0 en H0

Schaal: 1 : 45 Aantal bladen: 2 Blz tekst: 0
Prijs leden: Prijs niet leden: € 26,46
Inhoud: uitgebreide maatscets 1:45 met afmetingen prototype; onderdelen met afmetingen voor H0

Gradatie: D
Auteur: C.H. Bongers
dM 1979/2-12, 1980/1-3, 5-8
Kopie artikel: 22.04.002 (36 blz)
Blad 1 bevat een omrekeningstabel voor afmetingen spoor I t/m TT

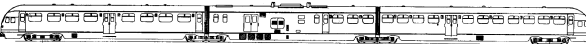

20.04.003

DE-3-wagentreinstel (1934) voor spoor H0

Schaal: 1 : 88 Aantal bladen: 1 Blz tekst: 0
Prijs leden: Prijs niet leden: € 19,54
Inhoud: bouwtekening met beperkte details; onderdelen bemaat

Gradatie: D
Auteur: Th.J. de Klerk
dM 1939/1, 1953/10; 2005/10
Kopie artikel: 22.04.003 (3 blz)
het artikel uit 1939 beschrijft een model schaal 1:40

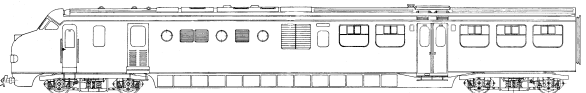

20.04.004

DE-driewagenstel 111-152 - Plan U voor spoor 0

Schaal: 1 : 45 Aantal bladen: 3 Blz tekst: 0
Prijs leden: Prijs niet leden: € 36,25
Inhoud: maatsetdsen met beperkte details en maten van prototypes; uitslag kop en cabinaramen op 1:10 en 1:5

Gradatie: D
Auteur: J. Ekkelenkamp
dM 1961/4,6
Kopie artikel: 22.04.004 (3 blz)

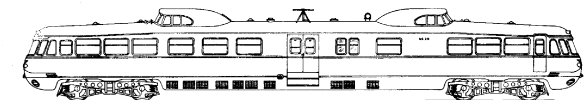

20.04.005

inspectierijtuig NS 20 - ("Kameel") voor spoor H0

Schaal: 1 : 87 Aantal bladen: 1 Blz tekst: 0
Prijs leden: Prijs niet leden: € 16,53
Inhoud: maatscets met beperkte detaillering en modelmaten

Gradatie: D
Auteur: Th.J. de Klerk
dM 1964/9
Kopie artikel: 22.04.005 (7 blz)

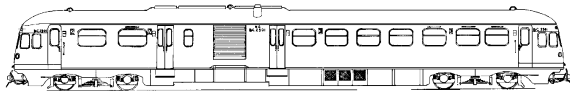

20.04.006

diesel-mech. treinstel OMBC 2901-2908 (1937) - ("Ome Ceesje") voor spoor 0

Schaal: 1 : 45 Aantal bladen: 1 Blz tekst: 0

Prijs leden: Prijs niet leden: € 19,54

Inhoud: maatschets met beperkte detaillering en hoofdafmetingen prototype

Gradatie: D

Auteur: D. Viergever

dM 1969/10

Kopie artikel: 22.04.006 (2 blz)

20.04.007

dieseltreinstel DE-5 181-197 voor spoor H0

Schaal: 1 : 87 Aantal bladen: 3 Blz tekst: 0

Prijs leden: Prijs niet leden: € 33,49

Inhoud: maatschetsen met details en modelmaten; draaistellen getekend 1:43,5

Gradatie: D

Auteur: Th.J. de Klerk

dM 2006/2,3,4,5

Kopie artikel: 22.04.007 (10 blz)

20.04.008

Verbrandingsmotor rijtuigen NS - omc 901-908

Schaal: 1 : 43,5 Aantal bladen: 19 Blz tekst: 0

Prijs leden: Prijs niet leden: € 50,61

Inhoud: volledig gedetailleerde tekeningen; ingeschreven maten 1:87; informatie

Gradatie: C

Auteur: A. Peursum

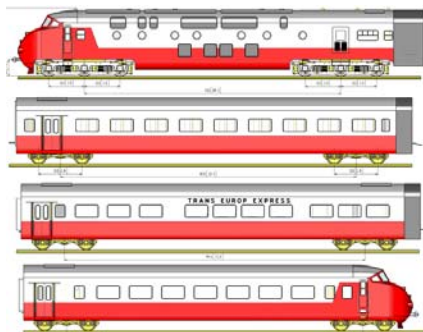
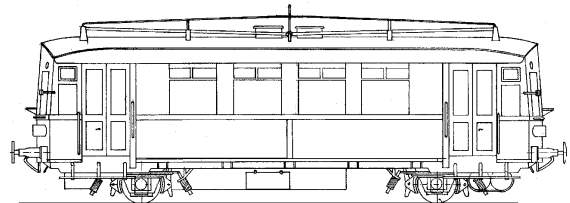

20.04.009

CD - TEE treinstel

Schaal: 1 : 22,5 Aantal bladen: 0 Blz tekst: 0

Prijs leden: Prijs niet leden: € 52,50

Inhoud: gedetailleerde modelbouwtekening

Gradatie: C

Auteur: J.A.M. de Waal

Het bekende TEE treinstel op schaal 1:22,5 (64 mm spoor). De Cd bevat CAD-bestanden in SolidWorks formaat alsmede pdf-bestanden van de tekeningen en het bronmateriaal.

29,04,071

NS DE 2-wagentrein type 1954, Serie 61 - 106 "B;auwe Engel" voor Spoor 0

Schaal: 1 : 40 Aantal bladen: 1 Blz tekst: 0

Prijs leden: Prijs niet leden: € 25,00

Inhoud: gedetailleerde maatschets

Gradatie: C

Auteur: J.J.B. Vellekoop

Een volledig van maten voorziene gedetailleerde maatschets met aanzichten en doorsnedes voor Spoor 0, op de voor Vellekoop gebruikelijke schaal van 1:40
dMB 7-2028

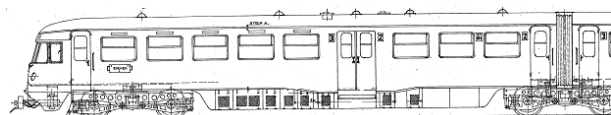

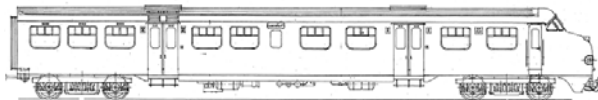

29.04.072

NS Diesel-Electrisch 3-wagen treinstel type 1960 Serie 111 - 140 "Plan U" voor spoor 0

Schaal: 1 : 40 Aantal bladen: 0 Blz tekst: 0

Prijs leden: Prijs niet leden: € 33,00

Inhoud: gedetailleerde maatschets

Gradatie: C

Auteur: J.J.B. Vellekoop

een gedetailleerde maatschets met modelmaten, aanzichten en doorsnedes op de voor Vellekoop gebruikelijke schaal van 1:40 voor spoor 0

dMB 7/2018

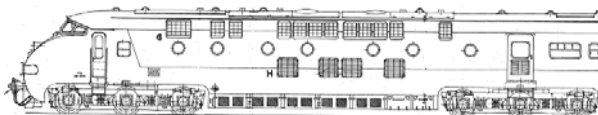

29.04.073

NS/SBB Diesel-electrisch TEE treinstel 1001 - 1-23, 501, 502 voor spoor 0

Schaal: 1 : 40 Aantal bladen: 1 Blz tekst: 0

Prijs leden: Prijs niet leden: € 44,00

Inhoud: gedetailleerde maatschets

Gradatie: C

Auteur: J.J.B. Vellekoop

Een gedetailleerde maatschets met modelmaten, aanzichten en doorsnedes van het door de NS en de Zwitserse SBB in gebruik gestelde Trans Europ Express materieel. Voor Spoor 0 op de voor Vellekoop gebruikelijke schaal van 1:40.

dMB 7-2918

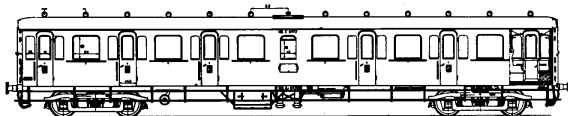

20.05.001

stalen C-rijtuig serie 6400 - type C12c voor spoor 0

Schaal: 1 : 45 Aantal bladen: 2 Blz tekst: 0

Prijs leden: Prijs niet leden: € 20,85

Inhoud: redelijk gedetailleerde bouwtekening; diverse details volledig bemaat getekend

Gradatie: D

Auteur: J.M. de Bruyn

dM 1946/6, 1947/1,2; 2007/6

Kopie artikel: 22.05.001 (14 blz)

de beschrijving uit 2007 gaat uit van een bouwplaat, maar bevat veel tips voor metaalbouw en is daarom bijgevoegd bij het oorspronkelijke artikel

20.05.002

D-rijtuig AB 7500 - ("vooroorlogse bolle kop") voor spoor H0

Schaal: 1 : 88 Aantal bladen: 2 Blz tekst: 0

Prijs leden: Prijs niet leden: € 14,09

Inhoud: eenvoudige bouwtekening; diverse onderdelen in detail getekend en bemaat

Gradatie: C

Auteur: E.de Wilde

dM 1949/12

20.05.003

postrijtuig Pd 7911-7920 voor spoor 0

Schaal: 1 : 45 Aantal bladen: 1 Blz tekst: 0

Prijs leden: Prijs niet leden: € 18,21

Inhoud: maatschets met beperkt details en modelmaten

Gradatie: D

Auteur: H.F. Enter

dM 1952/4

20.05.004

D-rijtuig ABd 7210-7221 - ("Ovalen venster") voor spoor 0

Schaal: 1 : 45 Aantal bladen: 1 Blz tekst: 0

Prijs leden: Prijs niet leden: € 16,53

Inhoud: maatschets met maten prototype

Gradatie: D

Auteur: H.F. Enter

20.05.005

3-assige bagagewagen D 3939 (ex SS 441-498)

Schaal: 1 : 45 Aantal bladen: 1 Blz tekst: 0

Prijs leden: Prijs niet leden: € 10,75

Inhoud: gedetailleerde maatschets met maten prototype

Gradatie: D

Auteur: J.P.de Hek

dM 1958/5

Kopie artikel: 22.05.005 (2 blz)

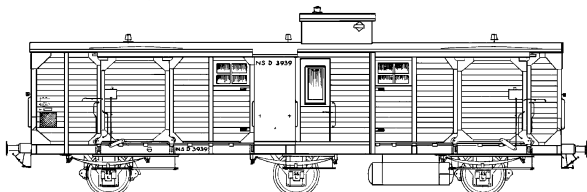

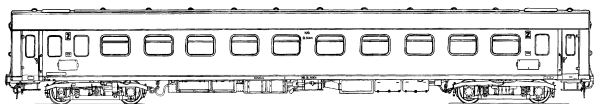

20.05.006

zit-slaaprijtuig BC 7001-7025 - Plan N voor spoor 0

Schaal: 1 : 45 Aantal bladen: 1 Blz tekst: 0

Prijs leden: Prijs niet leden: € 16,53

Inhoud: maatschets met beperkt details en enkele hoofdafmetingen

Gradatie: D

Auteur: H.F. Enter

dM 1958/6

Kopie artikel: 22.05.006 (3 blz)

20.05.007

bagagewagen 1502-1528 HIJSM voor spoor 0

Schaal: 1 : 45 Aantal bladen: 1 Blz tekst: 0

Prijs leden: Prijs niet leden: € 10,75

Inhoud: uitgebreide maatschets met modelmaten

Gradatie: C

Auteur: P.J. van Helden

dM 1960/8

Kopie artikel: 22.05.007 (5 blz)

tekeningen 20.00.007, 20.05.007, 008, 009 vormen tezamen HIJSM trein 56-55, Amsterddam - Rotterdam DP.

20.05.008

D-rijtuig 3e kl. 228, 230-235 HIJSM voor spoor 0

Schaal: 1 : 45 Aantal bladen: 1 Blz tekst: 0

Prijs leden: Prijs niet leden: € 10,75

Inhoud: uitgebreide maatschets met modelafmetingen

Gradatie: D

Auteur: P.J. van Helden

dM 1960/9,12

Kopie artikel: zie 20.05.007

tekeningen 20.00.007, 20.05.007, 008, 009 vormen tezamen HIJSM trein 56-55, Amsterdam - Rotterdam DP.

20.05.009

gemengd rijtuig 1e en 2e kl. 184-214 HIJSM voor spoor 0

Schaal: 1 : 45 Aantal bladen: 2 Blz tekst: 0

Prijs leden: Prijs niet leden: € 14,09

Inhoud: uitgebreide maatschets met veel details van wagenonderstel; modelafmetingen

Gradatie: D

Auteur: P.J. van Helden

dM 1961/4,5

Kopie artikel: zie 20.05.007

tekeningen 20.00.007, 20.05.007, 008, 009 vormen tezamen HIJSM trein 56-55, Amsterddam - Rotterdam DP.

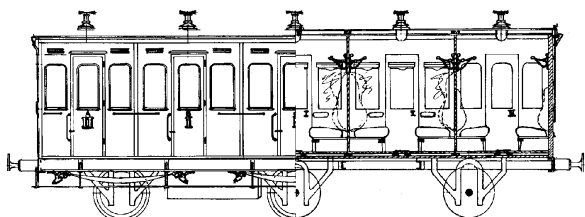
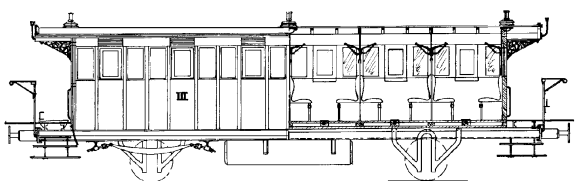
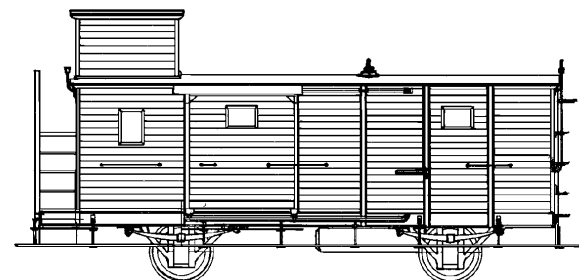

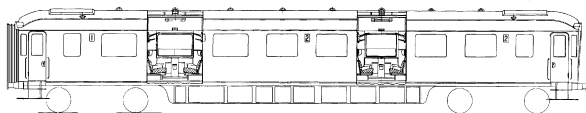

20.05.010

D-rijtuig ABD 7351-7380 voor spoor 0

Schaal: 1 : 45 Aantal bladen: 1 Blz tekst: 0
Prijs leden: Prijs niet leden: € 16,53
Inhoud: eenvoudige maatschets met enkele hoofdafmetingen in modelschaal; draaistel 1:22,5

Gradatie: D
Auteur: J. Ekkelenkamp
dM 1961/1

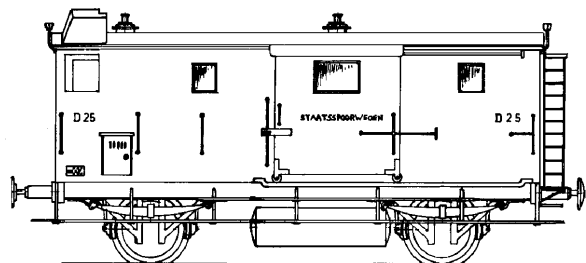

20.05.011

bagagewagen D 25-42, 44 en 45 - Staatsspoor voor spoor 0

Schaal: 1 : 45 Aantal bladen: 1 Blz tekst: 0
Prijs leden: Prijs niet leden: € 10,75
Inhoud: uitgebreide maatschets met maten prototype

Gradatie: C
Auteur: P.J. van Helden
dM 1964/5
Kopie artikel: 22.05.011 (1 blz)

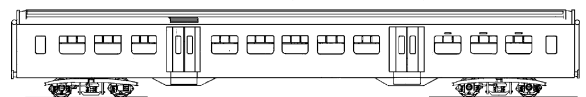

20.05.012

D-rijtuig plan-W - Buurlandrijtuig voor spoor H0

Schaal: 1 : 87 Aantal bladen: 1 Blz tekst: 0
Prijs leden: Prijs niet leden: € 10,75
Inhoud: eenvoudige maatschets met maten voor prototype en model

Gradatie: D
Auteur: Th.J. de Klerk
dM 1965/9, 1992/6
Kopie artikel: 22.05.012 (2 blz)

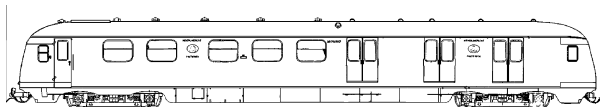

20.05.013

NS postrijtuig. PE 1907-1921, PEC 8507-8521 voor spoor 0

Schaal: 1 : 45 Aantal bladen: 5 Blz tekst: 0
Prijs leden: Prijs niet leden: € 50,65
Inhoud: bouwtekening; veel details in onderdelen getekend en bemaat

Gradatie: D
Auteur: W.J. Dijkshoorn
dM 1978/1-10
Kopie artikel: 22.05.013 (23 blz)

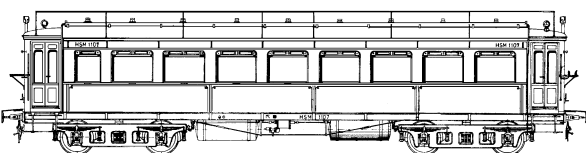

20.05.014

doorgangsrijtuig HSM serie 1100 - ("Groene Zandvoorter") voor spoor 0 en spoor I

Schaal: 1 : 45 e Aantal bladen: 1 Blz tekst: 0
Prijs leden: Prijs niet leden: € 21,94
Inhoud: uitgebreide maatschetsen met maten prototype

Gradatie: D
Auteur: J.F. Smit
dM 1986/9

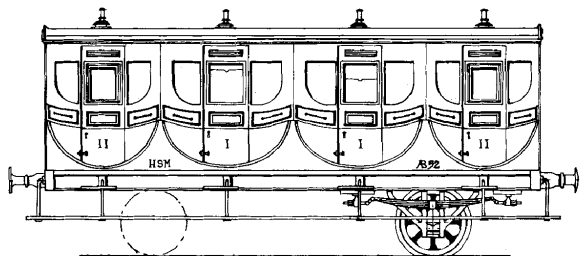

20.05.015

HSM rijtuigen A3, AB52, B1, B67 voor spoor 0

Schaal: 1 : 45 Aantal bladen: 2 Blz tekst: 0

Prijs leden: Prijs niet leden: € 14,21

Inhoud: uitgebreide maatschetsen met maten prototype

Gradatie: C

Auteur: W.C. Verboom

dM 1979/4,5, 1986/9

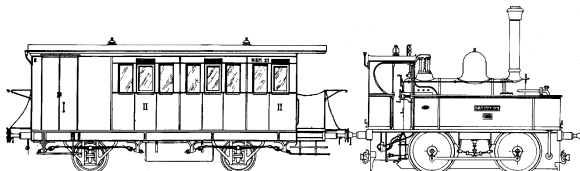

20.05.016

HSM lokaaltrein uit 1885 - Lok 136, B21, C236 voor spoor 0

Schaal: 1 : 45 Aantal bladen: 1 Blz tekst: 0

Prijs leden: Prijs niet leden: € 11,28

Inhoud: maatschets met enkele hoofdafmetingen prototype

Gradatie: D

Auteur: W.C. Verboom

dM 1979/6, 1984/10

20.05.018

HIJSM postrijtuig 411-413 voor spoor 0

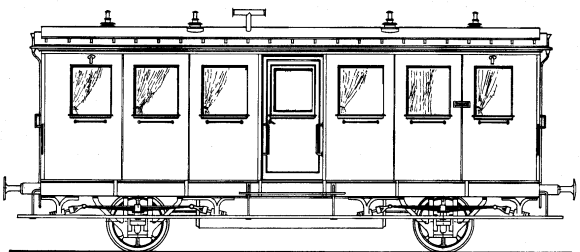

Schaal: 1 : 45 Aantal bladen: 1 Blz tekst: 0

Prijs leden: Prijs niet leden: € 10,75

Inhoud: maatschets met hoofdafmetingen prototype

Gradatie: C

Auteur: W.C. Verboom

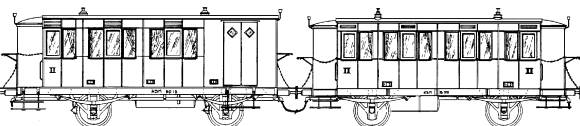

20.05.020

HIJSM lokaalspoorrijtuigen BD 13, B 70 voor spoor 0

Schaal: 1 : 49 Aantal bladen: 1 Blz tekst: 0

Prijs leden: Prijs niet leden: € 10,75

Inhoud: uitgebreide maatschetsen met details frame en afmetingen prototype

Gradatie: C

Auteur: W.C. Verboom

dM 1981/10

20.05.022

HIJSM bagagewagen 1488 voor spoor 0

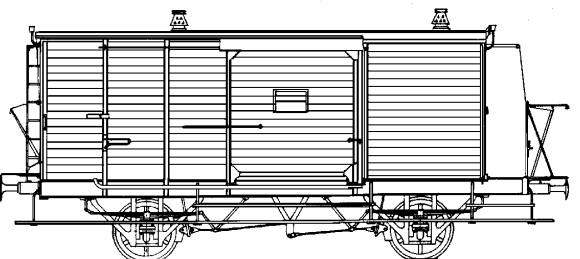

Schaal: 1 : 45 Aantal bladen: 1 Blz tekst: 0

Prijs leden: Prijs niet leden: € 10,75

Inhoud: maatschets met hoofdafmetingen prototype

Gradatie: B

Auteur: W.C. Verboom

dM 1980/5

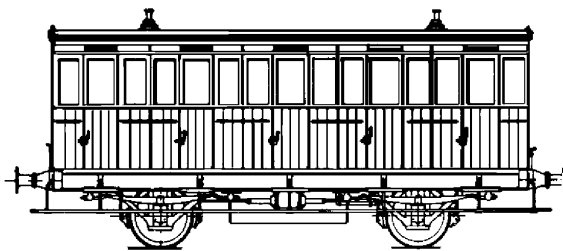

20.05.024

HIJSM rijtuig 3e klas 79-125 voor spoor 0

Schaal: 1 : 49 Aantal bladen: 1 Blz tekst: 0
Prijs leden: Prijs niet leden: € 9,25
Inhoud: maatschets met hoofdafmetingen en details frame

Gradatie: C
Auteur: W.C. Verboom
dM 1982/7, 1985/4

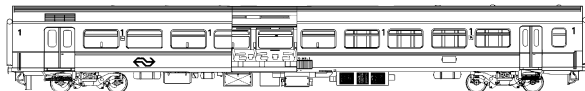

20.05.025

Intercityrijtuigen A1/A2, B1/B2 - type ICR voor spoor 0

Schaal: 1 : 45 Aantal bladen: 1 Blz tekst: 0
Prijs leden: Prijs niet leden: € 19,54
Inhoud: uitgebreide maatschetsen met hoofdafmetingen prototype

Gradatie: D
Auteur: N.V.M.
dM 1980/9,10
Kopie artikel: 22.05.025 (4 blz)

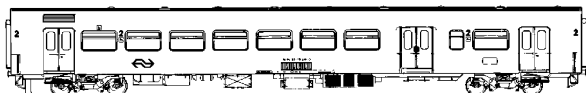

20.05.026

Intercity buurlandrijtuig BKD - type ICR voor spoor 0

Schaal: 1 : 45 Aantal bladen: 1 Blz tekst: 0
Prijs leden: Prijs niet leden: € 19,54
Inhoud: uitgebreide maatschets met afmetingen prototype;
draaistel 1:22,5; treden 1:7,5

Gradatie: D
Auteur: N.V.M.
dM 1980/9,10
Kopie artikel: 22,05,026 (4 blz)

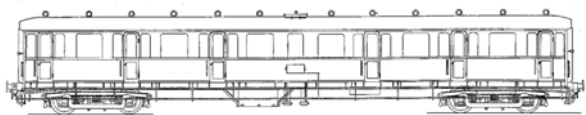

20.05.027

stalen rijtuigen NS serie 6400

Schaal: 1 : 43,5 Aantal bladen: 5 Blz tekst: 2
Prijs leden: Prijs niet leden: € 44,90
Inhoud: gedetailleerde modelbouwtekening; info

Gradatie: D
Auteur: A. Peursum
getekend op schaal 1:43,5
maatvoering voor schaal 1:87

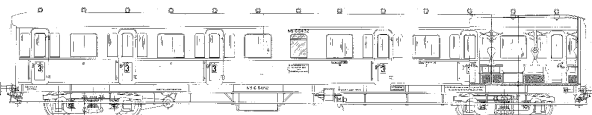

20.05.028

3e klasse rijtuig type C12c Serie 6400 voor spoor 0

Schaal: 1 : 43,5 Aantal bladen: 1 Blz tekst: 0
Prijs leden: Prijs niet leden: € 17,13
Inhoud: gedetailleerde maatschets met aanzichten rondom en maten prototype

Gradatie: B
Auteur: L. Derens
oorspr teknr Derens nr 30

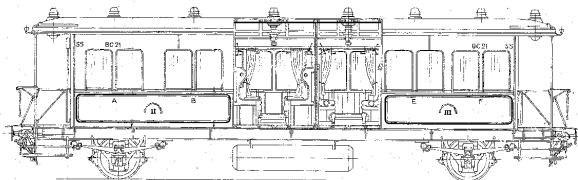

20.05.029

lokaalrijtuig 2e en 3e klasse Serie BC 1001-1010 (SS 21-30) voor spoor 0

Schaal: 1 : 45 Aantal bladen: 1 Blz tekst: 0

Prijs leden: Prijs niet leden: €17,13

Inhoud: gedetailleerde maatschets met aanzichten rondom en maten prototype

Gradatie: B

Auteur: L. Derens

oorspr teknr Derens nr 38

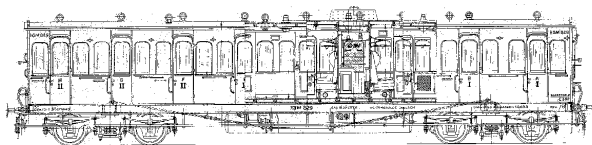

20.05.030

Zijgangrijtuig 1e en 2e klasse NS 6237-6287 (HSM 817-867) voor spoor 0

Schaal: 1 : 45 Aantal bladen: 1 Blz tekst: 0

Prijs leden: Prijs niet leden: €17,13

Inhoud: gedetailleerde maatschets met aanzichten rondom en maten prototype

Gradatie: B

Auteur: L. Derens

oorspr teknr Derens nr 32

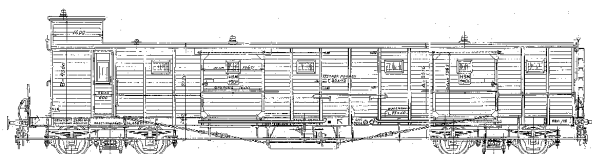

20.05.031

Bagagewagen voor binnenlands verkeer HSM 1901-1956 (NS 6001-6055) voor spoor 0

Schaal: 1 : 45 Aantal bladen: 1 Blz tekst: 0

Prijs leden: Prijs niet leden: €19,88

Inhoud: gedetailleerde maatschets met aanzichten rondom en maten prototype

Gradatie: B

Auteur: L. Derens

oorspr teknr Derens nr 34

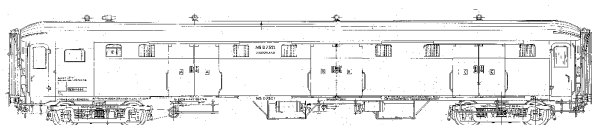

20.05.032

Bagagewagen voor internationaal verkeer NS 7521-7525 voor spoor 0

Schaal: 1 : 45 Aantal bladen: 1 Blz tekst: 0

Prijs leden: Prijs niet leden: €19,88

Inhoud: gedetailleerde maatschets met aanzichten rondom en maten prototype

Gradatie: B

Auteur: L. Derens

oorspr teknr Derens nr 36

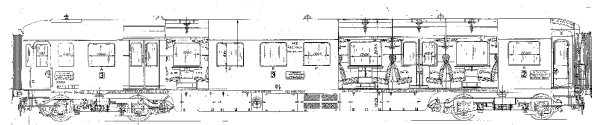

20.05.033

Doorgangrijtuig 1e, 2e en 3e klasse voor internationaal verkeer, Serie 7300 voor spoor 0

Schaal: 1 : 45 Aantal bladen: 1 Blz tekst: 0

Prijs leden: Prijs niet leden: €19,88

Inhoud: gedetailleerde maatschets met aanzichten rondom en maten prototype

Gradatie: B

Auteur: L. Derens

oorspr teknr Derens nr 38

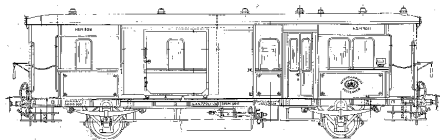

20.05.034

Post-bagagewagen voor lokaal verkeer Serie PD 1001-1023 (HSM 3011-3033) voor spoor 0

Schaal: 1 : 45 Aantal bladen: 1 Blz tekst: 0

Prijs leden: Prijs niet leden: € 17,13

Inhoud: gedetailleerde maatschets met aanzichten rondom en maten prototype

Gradatie: B

Auteur: L. Derens

oorspr teknr Derens nr 40

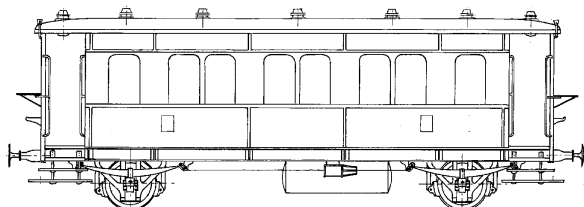

20.05.035

HSM Lokaalspoortrein voor Spoor 0

Schaal: 1 : 43,5 Aantal bladen: 8 Blz tekst: 0

Prijs leden: Prijs niet leden: € 30,35

Inhoud: goed gedetailleerde maatschetsen met aanzichten en doorsnedes

Gradatie: C

Auteur: A. van Oordt

De tekeningset omvat de volgende rijtuigen:

Lokaalspoorrijtuig 3e klass C 1201-1245

Lokaalspoorrijtuig 2e klass B 1201-1217

Lokaalspoorrijtuig 2e en 3e klass BC 1201-1218

Post/bagageagen (Lokaalspoor) DP 3011-3033

De tekening is op schaal 1:43,5; de ingeschreven maten zijn voor 1:87.

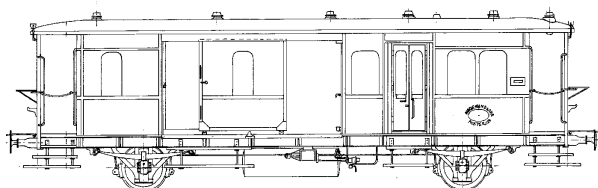

20.05.035

HSM Lokaalspoortrein voor Spoor 0

Schaal: 1 : 43,5 Aantal bladen: 8 Blz tekst: 0

Prijs leden: Prijs niet leden: € 30,35

Inhoud: goed gedetailleerde maatschetsen met aanzichten en doorsnedes

Gradatie: C

Auteur: A. van Oordt

De tekeningset omvat de volgende rijtuigen:

Lokaalspoorrijtuig 3e klass C 1201-1245

Lokaalspoorrijtuig 2e klass B 1201-1217

Lokaalspoorrijtuig 2e en 3e klass BC 1201-1218

Post/bagageagen (Lokaalspoor) DP 3011-3033

De tekening is op schaal 1:43,5; de ingeschreven maten zijn voor 1:87.



20.05.036

NS rijtuig BE 8502 "Mat 24" (Blokendoos) voor spoor 1

Schaal: 1 : 32 Aantal bladen: 5 Blz tekst: 0

Prijs leden: Prijs niet leden: € 24,50

Inhoud: gedetailleerde modelbouwtekening

Gradatie: D

Auteur: J.A.M. de Waal

Een gedetailleerde modelbouwtekening voor een klassiek Nederlands spoorrijtuig

dMB 7-2028

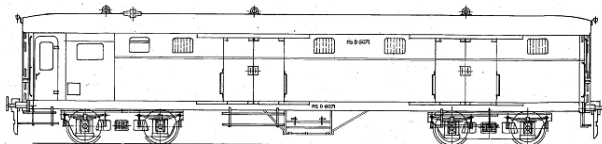

29.05.011

NS Bagagewagen D6061 - 6100 voor spoor 0

Schaal: 1 : 40 Aantal bladen: 1 Blz tekst: 0

Prijs leden: Prijs niet leden: € 19,45

Inhoud: gedetailleerde maatschets met aanzichten en doorsnedes

Gradatie: D

Auteur: J.J.B. Vellekoop

De tekening is uitgebreid bemaat met modelmaten

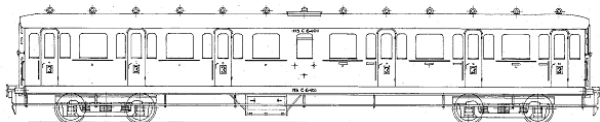

29.05.012

NS Coupérijtuig 3e klasse C6401 - 6485 voor dpoor 0

Schaal: 1 : 40 Aantal bladen: 1 Blz tekst: 0

Prijs leden: Prijs niet leden: € 19,45

Inhoud: gedetailleerde maatschets met aanzichten en doorsnedes

Gradatie: D

Auteur: J.J.B. Vellekoop

De tekening is uitgebreid bemaat in modelmaten

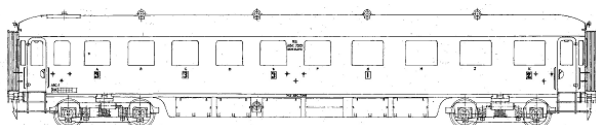

29.05.013

NS Doorgangrijtuig 1e, 2e en 3e klasse ABC 7301 - 7303 voor spoor 0

Schaal: 1 : 40 Aantal bladen: 1 Blz tekst: 0

Prijs leden: Prijs niet leden: € 19,45

Inhoud: gedetailleerde maatschets met aanzichten en doorsnedes

Gradatie: D

Auteur: J.J.B. Vellekoop

De tekening is uitgebreid bemaat met modelmaten

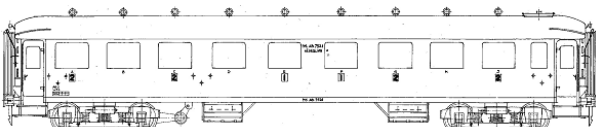

29.05.014

NS Doorgangrijtuig 1e, 2e en 3e klasse ABC 7521 - 7555 voor spoor 0

Schaal: 1 : 40 Aantal bladen: 1 Blz tekst: 0

Prijs leden: Prijs niet leden: € 19,45

Inhoud: gedetailleerde maatschets met aanzichten en doorsnedes

Gradatie: D

Auteur: J.J.B. Vellekoop

De tekening is uitgebreid bemaat met modelmaten

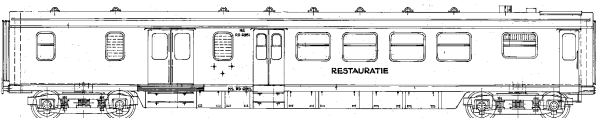

29.05.016

NS Restauratie/Bagagerijtuig RD 6951 - 6978 voor spoor 0

Schaal: 1 : 40 Aantal bladen: 1 Blz tekst: 0

Prijs leden: Prijs niet leden: € 19,45

Inhoud: een gedetailleerde maatschets met aanzichten en doorsnedes

Gradatie: D

Auteur: J.J.B. Vellekoop

Een gedetailleerde maatschets op de voor Vellekoop gebruikelijke schaal van 1:40 voor spoor 0

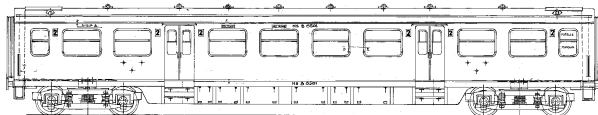

29.05.017
NS Doorgangsrjtuig 2e klasse B 6501 - 6546 voor spoor 0

Schaal: 1 : 40 Aantal bladen: 1 Blz tekst: 0
Prijs leden: Prijs niet leden: € 19,45
Inhoud: gedetailleerde maatschets met aanzichten en doorsnedes

Gradatie: D
Auteur: J.J.B. Vellekoop

Een gedetailleerde maatschets op de voor Vellekoop gebruikelijke schaal van 1:40 voor spoor 0

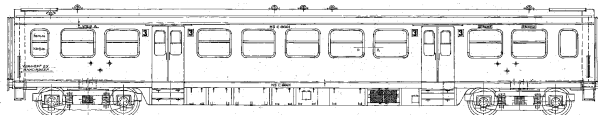

29.05.018
NS Doorgangsrjtuig 3e klasse C 6601 - 6714 voor spoor 0

Schaal: 1 : 40 Aantal bladen: 1 Blz tekst: 0
Prijs leden: Prijs niet leden: € 19,45
Inhoud: Gedetailleerde maatschets met aanzichten en doorsnedes

Gradatie: D
Auteur: J.J.B. Vellekoop

een gedetailleerde maatschets op de voor Vellekoop gebruikelijke schaal van 1:40 voor spoor 0

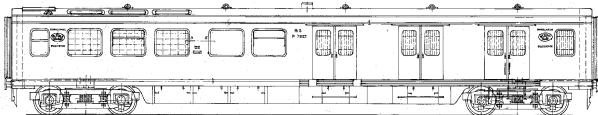

29.05.019
NS Postrijtuig P 7921 - 7930 voor spoor 0

Schaal: 1 : 40 Aantal bladen: 1 Blz tekst: 0
Prijs leden: Prijs niet leden: € 19,45
Inhoud: gedetailleerde maatschets met aanzichten en doorsnedes

Gradatie: D
Auteur: J.J.B. Vellekoop

Eengedetailleerde maatschets op de voor Vellekoop voor spoor 0 gebruikelijke schaal van 1:40

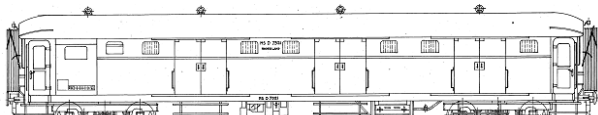

29.05.031
NS bagagewagen D-7521 - 7525 voor spoor 0

Schaal: 1 : 40 Aantal bladen: 1 Blz tekst: 0
Prijs leden: Prijs niet leden: € 19,80
Inhoud: gedetailleerde maatschets met modelmaten

Gradatie: D
Auteur: J.J.B. Vellekoop

Een gedetailleerde maatschets met aanzichten en doorsnedes, met modelmaten op de voor Vellekoop gebruikelijke schaal van 1:40 voor spoor 0



29.05.032
NS doorgangsrjtuig 1e en 2e klasse AB 7401 - 7410 voor spoor 0

Schaal: 1 : 40 Aantal bladen: 1 Blz tekst: 0
Prijs leden: Prijs niet leden: € 19,80
Inhoud: gedetailleerde maatschets met modelmaten

Gradatie: D
Auteur: J.J.B. Vellekoop

Een gedetailleerde maatschets met aanzichten en doorsnedes en met modelmaten op de voor Vellekoop gebruikelijke schaal 1:40 voor spoor 0

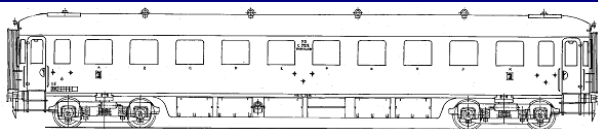

29.05.033

NS doorgangsrijtuig 3e klasse C 7211 - 7222 voor spoor 0

Schaal: 1 : 40 Aantal bladen: 1 Blz tekst: 0
Prijs leden: Prijs niet leden: € 19,80
Inhoud: gedetailleerde maatschets met modelmaten

Gradatie: D

Auteur: J.J.B. Vellekoop

Een gedetailleerd maatschets met aanzichten en doorsnedes en met modelmaten op de voor Vellekoop gebruikelijke schaal 1:40 voor spoor 0

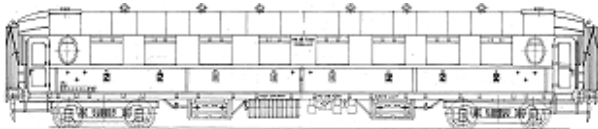

29.05.034

NS doorgangsrijtuig 1e en 2e klasse AB 7201 - 7221, hernummerd na 1956 voor spoor 0

Schaal: 1 : 40 Aantal bladen: 1 Blz tekst: 0
Prijs leden: Prijs niet leden: € 19,80
Inhoud: gedetailleerde maatschets met aanzichten en doorsnedes

Gradatie: D

Auteur: J.J.B. Vellekoop

NS persoenrijtuig 1e en 2e klass AB 7201-7221, na 1956 teruggebracht tot B rijtuig en vernummerd in B-7181-7186 en 7191-7197 op de voor Vellekoop gebruikelijke schaal van 1:40 voor spoor 0. De tekening is bemaat in modelmaten.

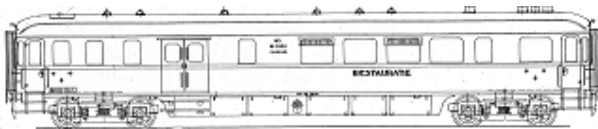

29.05.035

NS baggage/resauratierijtuig RD 7652 - 7660 voor spoor 0

Schaal: 1 : 40 Aantal bladen: 1 Blz tekst: 0
Prijs leden: Prijs niet leden: € 19,80
Inhoud: gedetailleerde maatschets met aanzichten en doorsnedes

Gradatie: D

Auteur: J.J.B. Vellekoop

Het "turquoise" materieel van NS. De gedetailleerde tekening is bemaat in modelmaten

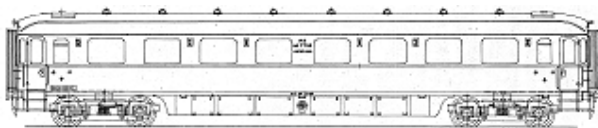

29.05.036

NS doorgangsrijtuig 1e en 2e klasse AB 7701 - 7720, na 1956 A 7701 , - 7720 voor spoor 0

Schaal: 1 : 40 Aantal bladen: 1 Blz tekst: 0
Prijs leden: Prijs niet leden: € 19,80
Inhoud: gedetailleerde maatschets met aanzichten en doorsnedes

Gradatie: D

Auteur: J.J.B. Vellekoop

Het "turquoise" materieel van NS. De rijtuigen werden na 1956 geheel 1e klasse en als zodanig vernummerd. De tekening is geheel bemaat in modelmaten.

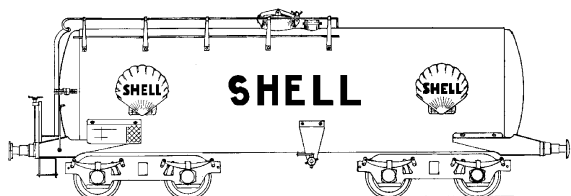

20.06.001

4-assige ketelwagen voor spoor 0

Schaal: 1 : 44 Aantal bladen: 4 Blz tekst: 0
 Prijs leden: Prijs niet leden: €21,75
 Inhoud: volledige bouwtekening; alle onderdelen bemaat

Gradatie: C
 Auteur: A. Donker
 dM 1946/4
 Kopie artikel: 22.06.001 (4 blz)

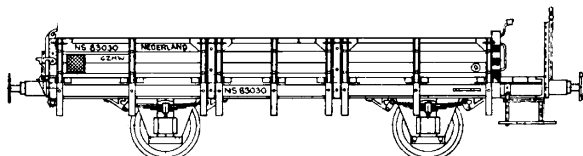

20.06.002

20 tons zandwagen GZMW NS 83030 voor spoor I

Schaal: 1 : 31,8 Aantal bladen: 1 Blz tekst: 0
 Prijs leden: Prijs niet leden: €19,54
 Inhoud: bouwtekening met modelmaten en hoofdafmetingen prototype

Gradatie: D
 Auteur: H.N.M.de Vrimper
 dM 1948/10, 1987/10
 Kopie artikel: 22.06.002 (3 blz)
 zie ook 20.06.002 t/m 20.06.011 en 20.06.099
 De tekening geeft omrekenfactoren voor spoor 0, 00 en H0

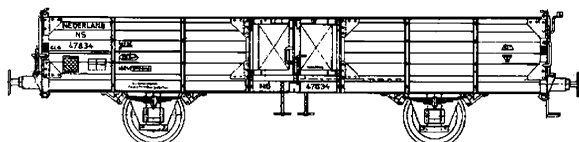

20.06.003

17,5 tons open goederenwagen glg NS 47834 voor spoor I

Schaal: 1 : 31,8 Aantal bladen: 1 Blz tekst: 0
 Prijs leden: Prijs niet leden: €19,54
 Inhoud: bouwtekening met modelmaten en hoofdafmetingen prototype

Gradatie: D
 Auteur: H.de Vries
 dM 1948/11, 1987/11
 Kopie artikel: 22.06.003 (1 blz)
 zie ook 20.06.002 t/m 20.06.011 en 20.06.099
 De tekening geeft omrekenfactoren voor spoor 0, 00 en H0

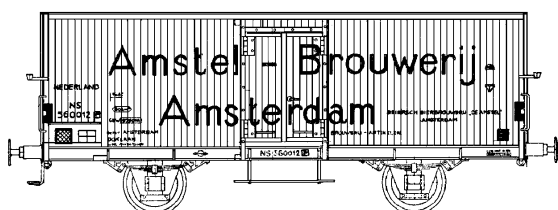

20.06.004

16 tons bierwagen NS 560012 - Amstel Brouwerij voor spoor I

Schaal: 1 : 31,8 Aantal bladen: 1 Blz tekst: 0
 Prijs leden: Prijs niet leden: €19,54
 Inhoud: bouwtekening met modelmaten en hoofdafmetingen prototype

Gradatie: D
 Auteur: H.de Vries
 dM 1948/12, 1988/1
 Kopie artikel: 22.06.004 (2 blz)
 zie ook 20.06.002 t/m 20.06.011 en 20.06.099
 De tekening geeft omrekenfactoren voor spoor 0, 00 en H0

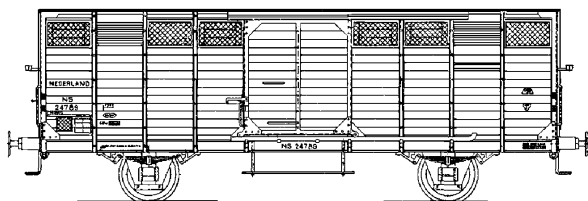

20.06.005

17,5 tons groentewagen. CHKS NS 24789 voor spoor I

Schaal: 1 : 31,8 Aantal bladen: 1 Blz tekst: 0

Prijs leden: Prijs niet leden: € 19,54

Inhoud: bouwtekening met modelmaten en hoofdafmetingen prototype

Gradatie: D

Auteur: H.de Vries

dM 1949/2, 1988/2

Kopie artikel: 22.06.005 (2 blz)

zie ook 20.06.002 t/m 20.06.011 en 20.06.099

De tekening geeft omrekenfactoren voor spoor 0, 00 en H0

20.06.006

18 tons laadkistenwagen hhw NS 94621 voor spoor I

Schaal: 1 : 31,8 Aantal bladen: 1 Blz tekst: 0

Prijs leden: Prijs niet leden: € 19,54

Inhoud: bouwtekening met modelmaten en hoofdafmetingen prototype

Gradatie: D

Auteur: H.de Vries

dM 1949/3, 1979/6, 1988/3

Kopie artikel: 22.06.006 (2 blz)

zie ook 20.06.002 t/m 20.06.011 en 20.06.099

De tekening geeft omrekenfactoren voor spoor 0, 00 en H0

20.06.007

15 tons ketelwagen NS 155209 voor spoor I

Schaal: 1 : 31,8 Aantal bladen: 1 Blz tekst: 0

Prijs leden: Prijs niet leden: € 19,54

Inhoud: De tekening geeft omrekenfactoren voor spoor 0, 00 en H0

Gradatie: D

Auteur: H.de Vries

dM 1949/4, 1988/4

Kopie artikel: 22.06.007 (1 blz)

zie ook 20.06.002 t/m 20.06.011 en 20.06.099

De tekening geeft omrekenfactoren voor spoor 0, 00 en H0

20.06.008

5 tons bagagewagen NS DG 2372 voor spoor I

Schaal: 1 : 31,8 Aantal bladen: 1 Blz tekst: 0

Prijs leden: Prijs niet leden: € 19,54

Inhoud: De tekening geeft omrekenfactoren voor spoor 0, 00 en H0

Gradatie: D

Auteur: H.de Vries

dM dM 1949/6, 1988/6,7

Kopie artikel: 22.06.008 (2 blz)

zie ook 20.06.002 t/m 20.06.011 en 20.06.099

De tekening geeft omrekenfactoren voor spoor 0, 00 en H0

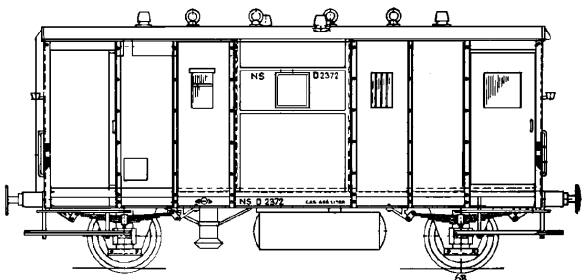
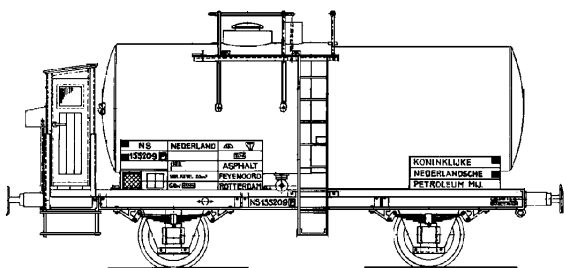
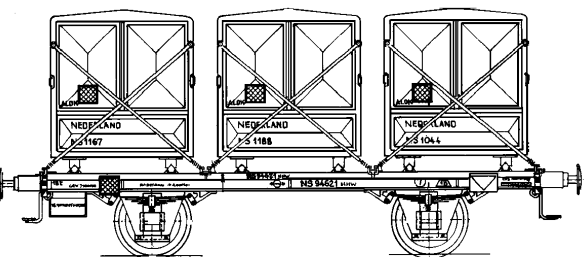

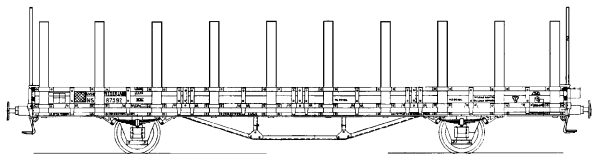

20.06.009

17,5 tons rongenwagen NS lwgk 87592 voor spoor I

Schaal: 1 : 31,8 Aantal bladen: 1 Blz tekst: 0

Prijs leden: Prijs niet leden: € 19,54

Inhoud: De tekening geeft omrekenfactoren voor spoor 0, 00 en H0

Gradatie: D

Auteur: H.de Vries

dM 1949/7, 1988/12

Kopie artikel: 22.06.009 (2 blz)

zie ook 20.06.002 t/m 20.06.011 en 20.06.099

De tekening geeft omrekenfactoren voor spoor 0, 00 en H0

20.06.010

20 tons open goederenwagen NS gtmk56261 voor spoor I

Schaal: 1 : 31,8 Aantal bladen: 1 Blz tekst: 0

Prijs leden: Prijs niet leden: € 19,54

Inhoud: De tekening geeft omrekenfactoren voor spoor 0, 00 en H0

Gradatie: D

Auteur: H.de Vries

dM 1949/8, 1989/1

Kopie artikel: 22.06.010 (2 blz)

zie ook 20.06.002 t/m 20.06.011 en 20.06.099

De tekening geeft omrekenfactoren voor spoor 0, 00 en H0

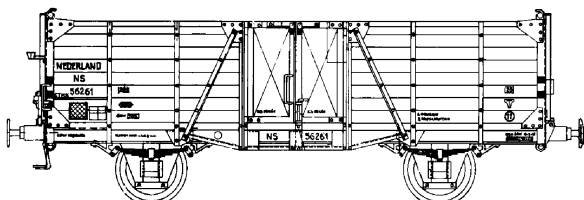

20.06.011

17,5 tons gesl. goederenwagen NS chep15755 voor I

Schaal: 1 : 32 Aantal bladen: 1 Blz tekst: 0

Prijs leden: Prijs niet leden: € 19,54

Inhoud: De tekening geeft omrekenfactoren voor spoor 0, 00 en H0

Gradatie: D

Auteur: H.de Vries

dM 1949/9, 1983/3

Kopie artikel: 22.06.011 (2 blz)

zie ook 20.06.002 t/m 20.06.011 en 20.06.099

De tekening geeft omrekenfactoren voor spoor 0, 00 en H0

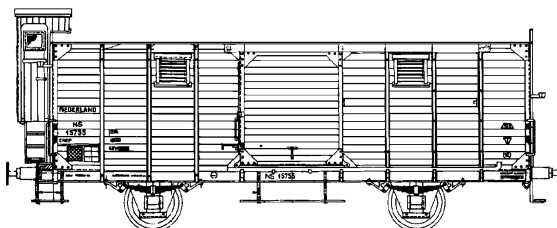

20.06.012

ketelwagen NS omr 00223 voor spoor 0

Schaal: 1 : 45 Aantal bladen: 1 Blz tekst: 0

Prijs leden: Prijs niet leden: € 10,75

Inhoud: maatschets met modelmaten

Gradatie: B

Auteur: P.J. van Helden

dM 1950/4

Kopie artikel: 22.06.012 (2 blz)

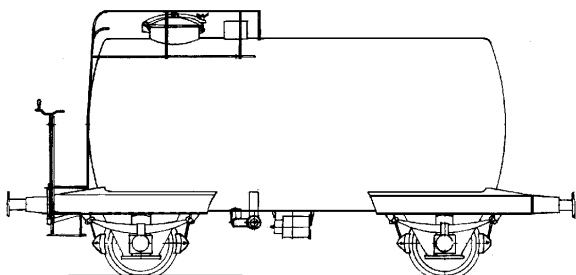

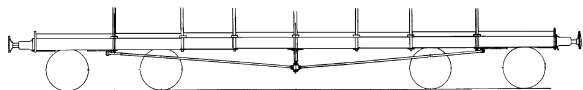

20.06.013

rongenwagen NS 88101-88325 - ex SS 6200-6324 voor spoor 0

Schaal: 1 : 45 Aantal bladen: 2 Blz tekst: 0

Prijs leden: Prijs niet leden: € 14,09

Inhoud: bouwtekening; onderdelen bemaat

Gradatie: B

Auteur: P.J. van Helden

dM 1957/1

Kopie artikel: 22.06.013 (2 blz)

20.06.014

conducteurswagen NS D2421-D2570 voor spoor 0

Schaal: 1 : 45 Aantal bladen: 2 Blz tekst: 0

Prijs leden: Prijs niet leden: € 14,09

Inhoud: bouwtekening; onderdelen bemaat

Gradatie: C

Auteur: P.J. van Helden

dM 1955/2, 1959/10

Kopie artikel: 22.06.014 (4 blz)

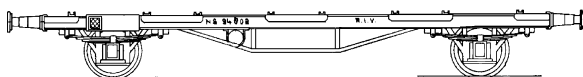
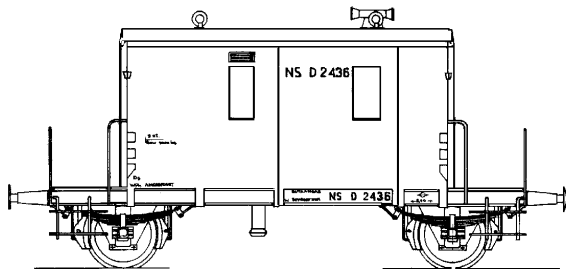

20.06.015

4-stands laadkistenwagen NS 94802 voor spoor 0

Schaal: 1 : 45 Aantal bladen: 2 Blz tekst: 0

Prijs leden: Prijs niet leden: € 14,09

Inhoud: bouwtekening; onderdelen bemaat

Gradatie: B

Auteur: A. Donker

dM 1958/10

20.06.016

20 tons gesloten goederenwagen NS s-cho7130 voor spoor 0

Schaal: 1 : 45 Aantal bladen: 1 Blz tekst: 0

Prijs leden: Prijs niet leden: € 10,75

Inhoud: maatschets met afmetingen prototype

Gradatie: B

Auteur: J. Ekkelenkamp

dM 1959/2

20.06.017

20 tons rongenwagen NS S-LWO 84109 voor spoor 0

Schaal: 1 : 45 Aantal bladen: 1 Blz tekst: 0

Prijs leden: Prijs niet leden: € 10,75

Inhoud: maatschets met maten prototype en model

Gradatie: C

Auteur: J. Ekkelenkamp

dM 1959/2

Kopie artikel: 22.06.017 (1 blz) (alleen foto's)

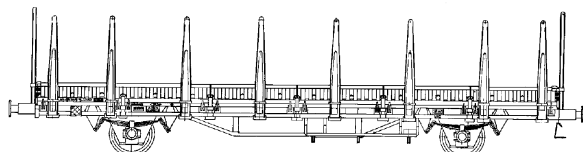

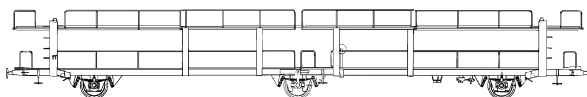

20.06.018
 dubbeldeks autotransportwagen NS laes 97001-97020 voor spoor 0
 Schaal: 1 : 45 Aantal bladen: 1 Blz tekst: 0
 Prijs leden: Prijs niet leden: € 16,53
 Inhoud: maatschets; doorsneden 2:1; maten prototype

Gradatie: D
 Auteur: J. Ekkelenkamp
 dM 1959/6
 Kopie artikel: 22.06.018 (1 blz) (alleen foto's)

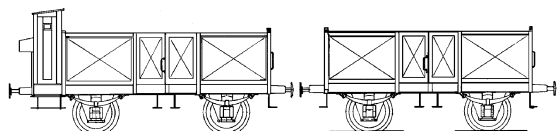

20.06.019
 15 tons open kolenwagen van de Staatsspoorwegen voor spoor 0
 Schaal: 1 : 45 Aantal bladen: 2 Blz tekst: 0
 Prijs leden: Prijs niet leden: € 14,09
 Inhoud: bouwtekening; onderdeelem met modelmaten

Gradatie: C
 Auteur: P.J. van Helden
 dM 1959/7
 kopie artikel: 22.06.019 (3 blz)

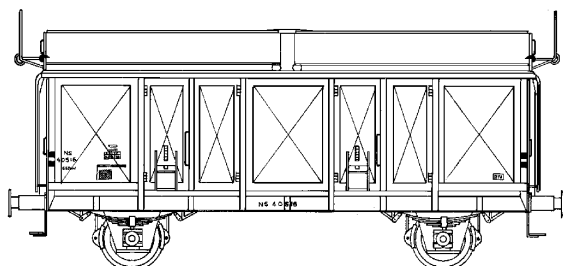

20.06.020
 schuifdakwagen NS GSDW 40501-40525 voor spoor 0
 Schaal: 1 : 45 Aantal bladen: 1 Blz tekst: 0
 Prijs leden: Prijs niet leden: € 10,75
 Inhoud: maatschets met modelmaten

Gradatie: C
 Auteur: J.H. Bosman
 dM 1964/2
 kopie artikel: 22.06.020 (1 blz)

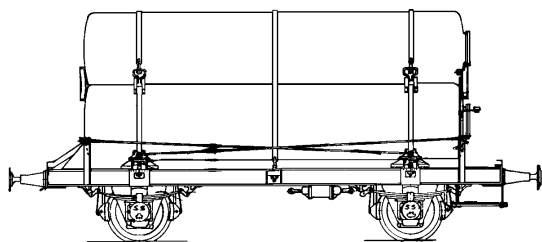

20.06.021
 gastransportwagen SS 7004, 7025, 7031 voor spoor 0
 Schaal: 1 : 45 Aantal bladen: 1 Blz tekst: 0
 Prijs leden: Prijs niet leden: € 10,75
 Inhoud: maatschets met maten prototype

Gradatie: C
 Auteur: P.J. van Helden
 dM 1964/8
 kopie artikel: 22.06.021 (3 blz)

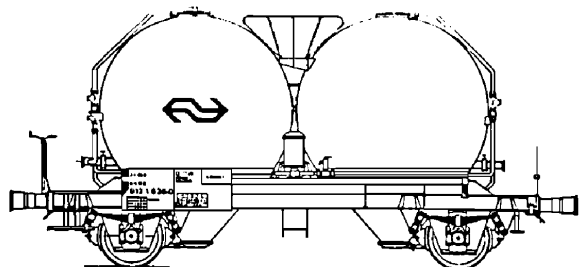

20.06.022
 druksilowagen NS UCES 91211636-0 voor spoor II (64 mm)
 Schaal: 1 : 22,5 Aantal bladen: 2 Blz tekst: 0
 Prijs leden: Prijs niet leden: € 31,34
 Inhoud: uitgebreide maatschets met veel details; maten van prototype

Gradatie: B
 Auteur: F. Bijlsma
 dM 1970/12
 kopie artikel: 22.06.022 (4 blz)

20.06.023

17,5 tons rongenwagen NS 84001-8400 voor spoor H0

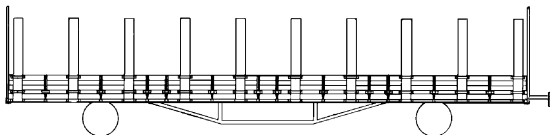

Schaal: 1 : 87 Aantal bladen: 1 Blz tekst: 0

Prijs leden: Prijs niet leden: € 16,53

Inhoud: bouwtekening met beperkte details; onderdelen grotendeels bemaat

Gradatie: B

Auteur: P.A.de Wit

dM 1968/3

kopie artikel: 22.06.023 (1 blz)

20.06.024

zelfflosser voor spoor N

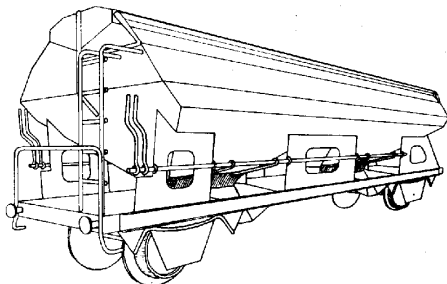

Schaal: 1 : 160 Aantal bladen: 1 Blz tekst: 0

Prijs leden: Prijs niet leden: € 10,75

Inhoud: bouwtekening; onderdelen bemaat

Gradatie: B

Auteur: M.J. Mulder

dM 1971/11

kopie artikel: 22.06.024 (2 blz)

20.06.025

Talbot onderlosser NS Fds 50000-50249, Fads 59500-59699 voor spoor H0

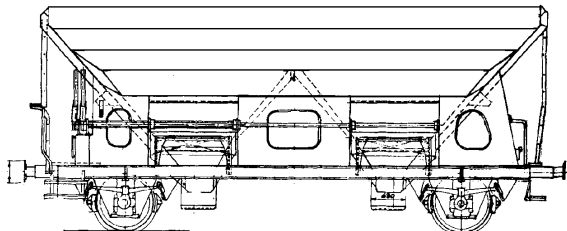

Schaal: 1 : 87 Aantal bladen: 1 Blz tekst: 0

Prijs leden: Prijs niet leden: € 16,53

Inhoud: uitgebreide maatschets met maten prototype

Gradatie: B

Auteur: F.L. Bingen

dM 1961/7

kopie artikel: 22.06.025 (3 blz) (meest foto's)

20.06.026

ketelwagen NS 511 44p "Esso" voor spoor 0

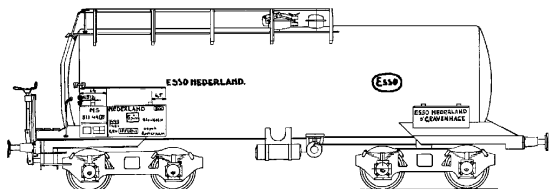

Schaal: 1 : 45 Aantal bladen: 1 Blz tekst: 0

Prijs leden: Prijs niet leden: € 16,53

Inhoud: bouwtekening; onderdelen bemaat

Gradatie: B

Auteur: J.E. Boers

dM 1954/9

kopie artikel: 22.06.026 (2 blz)

20.06.027

druksilowagen serie 99000 voor spoor 0

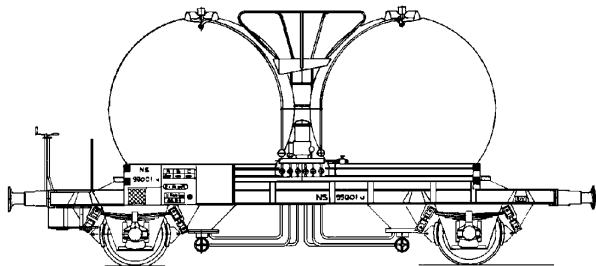

Schaal: 1 : 45 Aantal bladen: 1 Blz tekst: 0

Prijs leden: Prijs niet leden: € 10,75

Inhoud: maatschets met maten prototype

Gradatie: B

Auteur: J. Ekkelenkamp

dM 1959/1

kopie artikel: 22,06.027 (2 blz) (foto's)

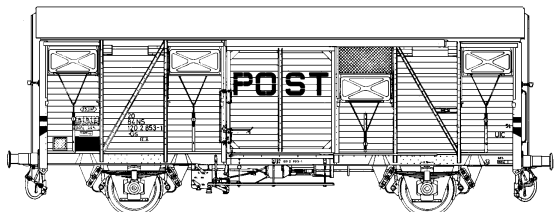

20.06.028

20 tons postwagen NS Gs 120 2 800-872 en 873-893 ex Gs ex S-CHO voor spoor I

Schaal: 1 : 32 Aantal bladen: 1 Blz tekst: 0

Prijs leden: Prijs niet leden: € 16,53

Inhoud: maatschets met maten prototype; enkele details 1:20

Gradatie: D

Auteur: J.H.M. Nahon

dM 1976/3

kopie artikel: 22.06.028 (1 blz)

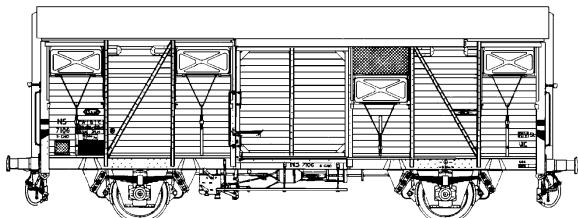

20.06.029

20 tons gesloten goederenwagon NS S-CHO 6061-7560 UIC type Gs voor spoor I

Schaal: 1 : 32 Aantal bladen: 1 Blz tekst: 0

Prijs leden: Prijs niet leden: € 16,53

Inhoud: maatschets met maten prototype; enkele details 1:20

Gradatie: D

Auteur: J.H.M. Nahon

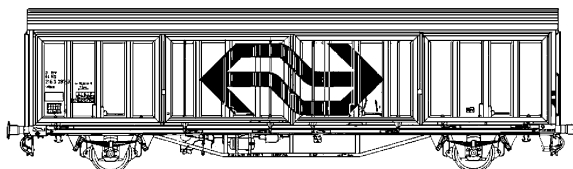

20.06.030

Talbot schuifwandwagon NS Hbis 2184 216 3 219 t/m 424 voor spoor I

Schaal: 1 : 32 Aantal bladen: 1 Blz tekst: 0

Prijs leden: Prijs niet leden: € 18,21

Inhoud: maatschets met hoofdafmetingen prototype

Gradatie: B

Auteur: J.H.M. Nahon

dM 1979/9-11, 1980/9

kopie artikel: 22.06.030 (10 blz)

zie ook 20.06.031

de publicatie uit 1980 betreft de nieuwe UIC nummering

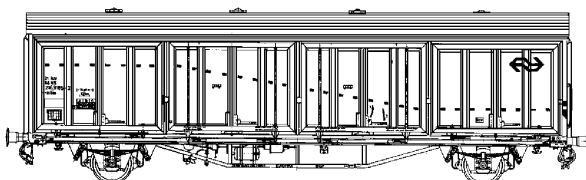

20.06.031

Talbot schuifwandwagon NS Hbis 2184 216 3 000 t/m 214 voor spoor I

Schaal: 1 : 32 Aantal bladen: 1 Blz tekst: 0

Prijs leden: Prijs niet leden: € 18,21

Inhoud: maatschets met hoofdafmetingen prototype

Gradatie: B

Auteur: J.H.M. Nahon

dM 1979/9-11, 1980/9

kopie artikel: zie 20.06.030

de publicatie uit 1980 betreft de nieuwe UIC nummering

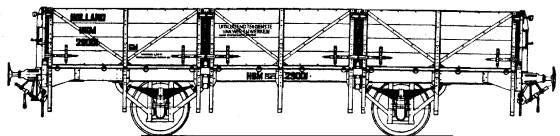

20.06.032

20 tons open goederenwagen HSM Gw 29001t/m 40; NS 174501-40 voor spoor I

Schaal: 1 : 32 Aantal bladen: 1 Blz tekst: 0

Prijs leden: Prijs niet leden: € 18,21

Inhoud: maatschets met afmetingen prototype

Gradatie: D

Auteur: J.H.M. Nahon

dM 1981/1,2,4,5,7

kopie artikel: 22.06.032 (12 blz)

voor het vervoer van dwarsliggers

latere NS nummering 174501 t/m 40

20.06.033

20 tons open goederenwagen voor vervoer van dwarsliggers HSM Ghw 29041 t/m 50; NS 17541-50

Schaal: 1 : 32 Aantal bladen: 1 Blz tekst: 0

Prijs leden: Prijs niet leden: € 18,21

Inhoud: maatschets met afmetingen prototype

Gradatie: D

Auteur: J.H.M. Nahon

voor spoor I

dM 1981/1,2,4,5,7

kopie artikel: zie 20.06.032

voor het vervoer van dwarsliggers

latere NS nummering 174541 t/m 50

20.06.034

HIJSM zandwagen 2177-2181 voor spoor 0

Schaal: 1 : 49 Aantal bladen: 1 Blz tekst: 0

Prijs leden: Prijs niet leden: € 9,25

Inhoud: maatschets met afmetingen prototype

Gradatie: B

Auteur: W.C. Verboom

dM 1982/1

20.06.036

HSM bagagewagen 2 voor spoor 0

Schaal: 1 : 45 Aantal bladen: 1 Blz tekst: 0

Prijs leden: Prijs niet leden: € 9,25

Inhoud: maatschets met hoofdafmetingen prototype

Gradatie: B

Auteur: W.C. Verboom

20.06.037

HSM waterwagen 526 voor spoor 0

Schaal: 1 : 45 Aantal bladen: 1 Blz tekst: 0

Prijs leden: Prijs niet leden: € 9,25

Inhoud: maatschets met hoofdafmetingen prototype

Gradatie: B

Auteur: W.C. Verboom

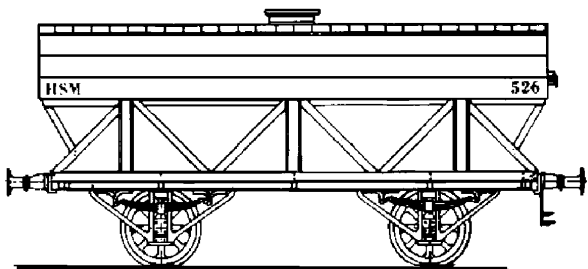
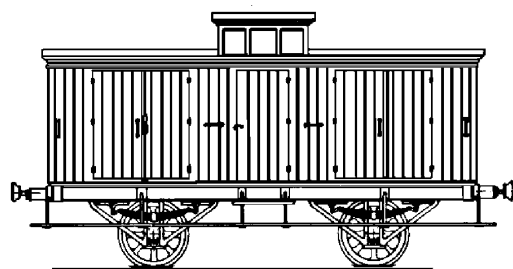
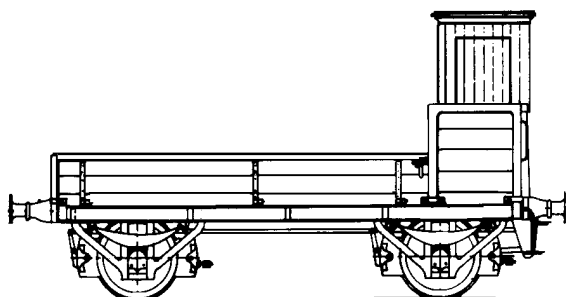
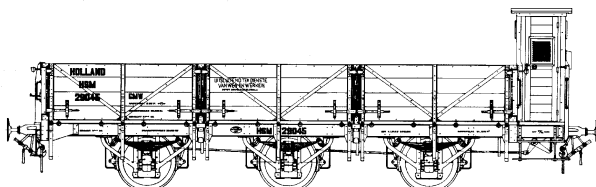

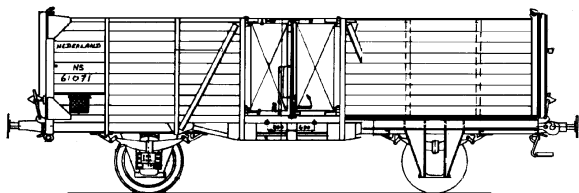

20.06.038
20 tons open goederenwagen NS Gtm(k) 61021-61620 voor spoor 0
Schaal: 1 : 45 Aantal bladen: 1 Blz tekst: 0
Prijs leden: Prijs niet leden: € 16,53
Inhoud: uitgebreide maatschets met afmetingen prototype

Gradatie: C
Auteur: W.J. Dijkshoorn

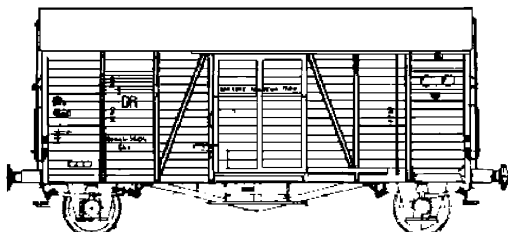

20.06.039
gesloten goederenwagen NS oppeln s-cho 14601 t/m 625 (ex Ghs) voor spoor 0
Schaal: 1 : 45 Aantal bladen: 1 Blz tekst: 0
Prijs leden: Prijs niet leden: € 16,53
Inhoud: uitgebreide maatschets met maten prototype

Gradatie: C
Auteur: W.J. Dijkshoorn

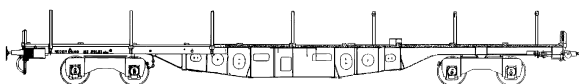

20.06.040
40 tons platte wagen 89151-89175 voor spoor 0
Schaal: 1 : 45 Aantal bladen: 1 Blz tekst: 0
Prijs leden: Prijs niet leden: € 16,53
Inhoud: maatschets met maten prototype

Gradatie: B
Auteur: W.J. Dijkshoorn



20.06.041
gesloten goederenwagen CHD 8526 voor spoor 0
Schaal: 1 : 45 Aantal bladen: 1 Blz tekst: 0
Prijs leden: Prijs niet leden: € 11,09
Inhoud: uitgebreide maatschets met maten prototype

Gradatie: B
Auteur: W.J. Dijkshoorn

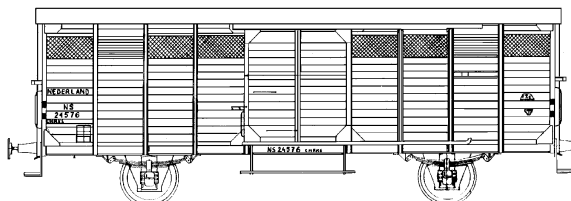

20.06.042
groentewagen CHRKS 24576 voor spoor 0
Schaal: 1 : 45 Aantal bladen: 1 Blz tekst: 0
Prijs leden: Prijs niet leden: € 16,53
Inhoud: uitgebreide maatschets met maten prototype

Gradatie: B
Auteur: W.J. Dijkshoorn

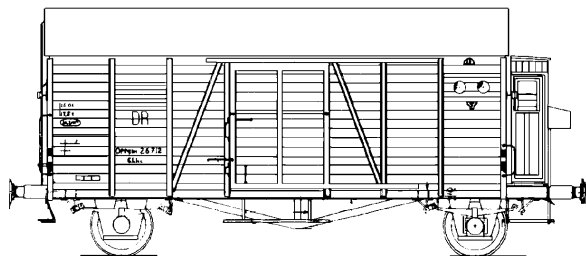

20.06.043

gesloten goederenwagen NS Oppeln s-cho 14690 t/m 99 (ex Ghhs) voor spoor 0

Schaal: 1 : 45 Aantal bladen: 1 Blz tekst: 0

Prijs leden: Prijs niet leden: € 16,53

Inhoud: uitgebreide maatschets met maten prototype; tekening hier en daar slecht leesbaar

Gradatie: B

Auteur: W.J. Dijkshoorn

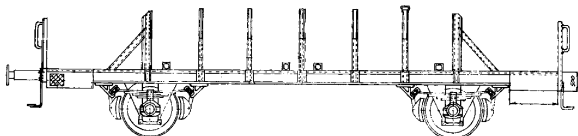

20.06.044

dwarsliggerwagen voor spoor I

Schaal: 1 : 32 Aantal bladen: 1 Blz tekst: 0

Prijs leden: Prijs niet leden: € 16,53

Inhoud: maatschets met details en maten voor prototype

Gradatie: C

Auteur: C. Hommel

dM 1981/12

kopie artikel: 22.06.044 (3 blz)

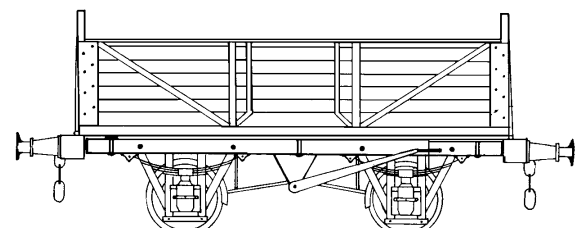

20.06.045

Engelse mineral wagon (2-assige open wagon) voor spoor I

Schaal: 1 : 32 Aantal bladen: 2 Blz tekst: 0

Prijs leden: Prijs niet leden: € 14,09

Inhoud: bouwtekening; onderdelen bemaat

Gradatie: B

Auteur: H.A. Hengeveld

dM 1986/11

kopie artikel: 22.06.045 (3 blz)

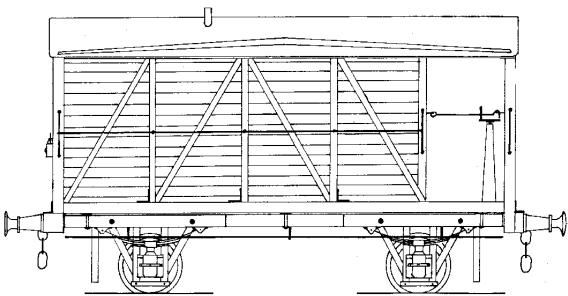

20.06.046

Engelse brake van (remmerswagon) voor spoor I

Schaal: 1 : 32 Aantal bladen: 2 Blz tekst: 0

Prijs leden: Prijs niet leden: € 14,09

Inhoud: bouwtekening; onderdelen bemaat

Gradatie: B

Auteur: H.A. Hengeveld

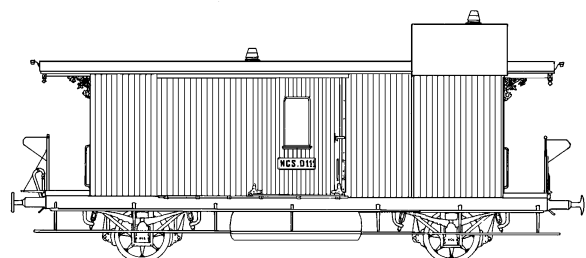

20.06.047

NCS D 111-119 voor 58 mm spoor

Schaal: 1 : 25 Aantal bladen: 4 Blz tekst: 0

Prijs leden: Prijs niet leden: € 20,76

Inhoud: maatschets zonder maten

Gradatie: C

Auteur: E.ten Dam

dM 1993/8

kopie artikel: 22.06.047 (2 blz)

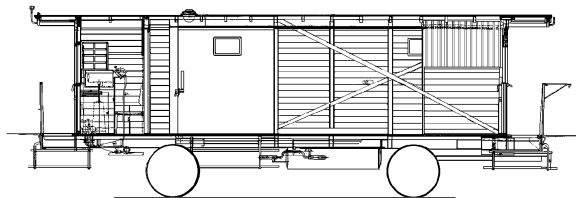

20.06.048
 NS bagagewagen lokaalspoorwegen
 14,15,16,18,19,20,26,27(DI 111-116, 119 en 120)
 Schaal: 1 : 10 Aantal bladen: 0 Blz tekst: 0
 Prijs leden: Prijs niet leden: € 35,75
 Inhoud: uitgebreide maatschets met maten prototype

Gradatie: C
 Auteur: A. Peursum

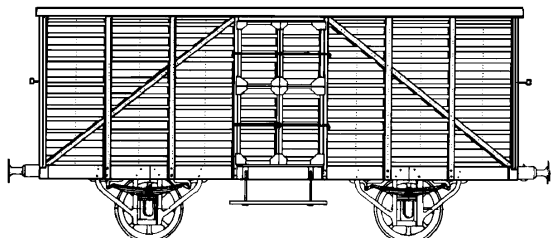

20.06.049
 HIJSM veewagen 1753-1762 voor spoor 0
 Schaal: 1 : 45 Aantal bladen: 1 Blz tekst: 0
 Prijs leden: Prijs niet leden: € 10,75
 Inhoud: maatschets met maten prototype

Gradatie: C
 Auteur: W.C. Verboom
 dM 1979/6

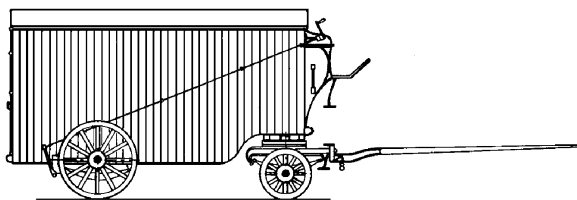

20.06.050
 HIJSM meubelwagen 1-6, open wagen 1001-1016 voor spoor 0
 Schaal: 1 : 45 Aantal bladen: 1 Blz tekst: 0
 Prijs leden: Prijs niet leden: € 10,75
 Inhoud: maatschets met hoofdafmetingen prototype

Gradatie: C
 Auteur: W.C. Verboom

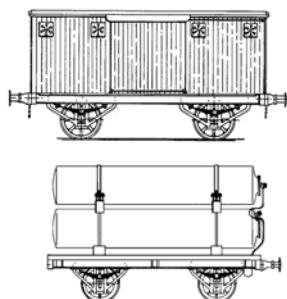

20.06.051
 HIJSM gastransportw. A, open wagen 1080-5, gesl wagen 1-16,25-72 voor spoor 0
 Schaal: 1 : 45 Aantal bladen: 3 Blz tekst: 0
 Prijs leden: Prijs niet leden: € 13,28
 Inhoud: maatschets met hoofdafmetingen prototype

Gradatie: C
 Auteur: W.C. Verboom
 dM 1981/6

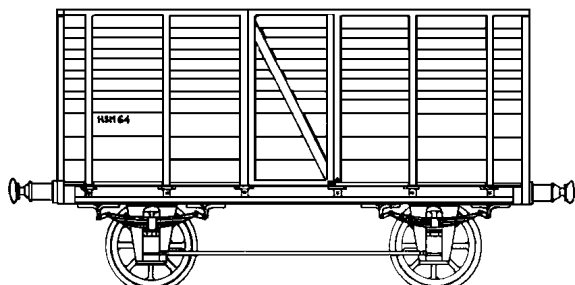

20.06.052
 HSM veewagen 64 (1845), overdekte wagen 18 voor spoor 0
 Schaal: 1 : 49 Aantal bladen: 2 Blz tekst: 0
 Prijs leden: Prijs niet leden: € 11,31
 Inhoud: maatschets met hoofdafmetingen prototype

Gradatie: B
 Auteur: W.C. Verboom
 dM 1981/6

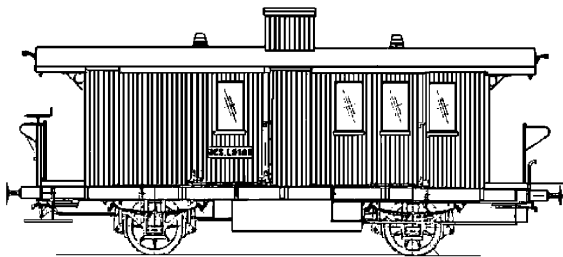

20.06.053
bagagewagen met postafdeling NCS LD 101-103 voor spoor 0
Schaal: 1 : 45 Aantal bladen: 2 Blz tekst: 0
Prijs leden: Prijs niet leden: €26,66
Inhoud: uitgebreide maatschets met maten prototype en veel details
Gradatie: C
Auteur: A.J. Horden

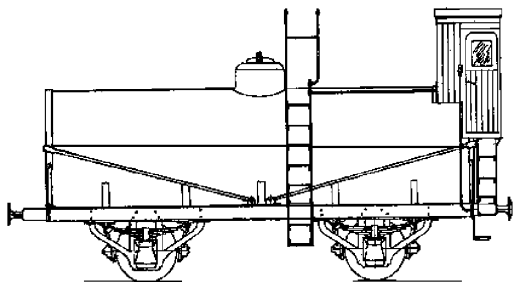

20.06.054
petroleumwagen SS/NS 155201t/m 208, 97209 t/m 210 voor spoor 0
Schaal: 1 : 44 Aantal bladen: 1 Blz tekst: 0
Prijs leden: Prijs niet leden: €16,75
Inhoud: bouwtekening; onderdelen bemaat; hoofdafmetingen prototype
Gradatie: C
Auteur: P.J. van Helden

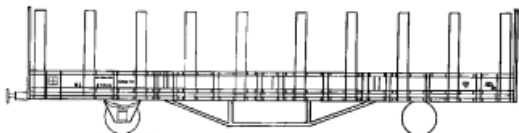

20.06.055
rongenwagen type LWGK voor spoor 0
Schaal: 1 : 45 Aantal bladen: 1 Blz tekst: 0
Prijs leden: Prijs niet leden: €10,75
Inhoud: maatschets met modelmaten
Gradatie: C
Auteur: J.F. Bosman

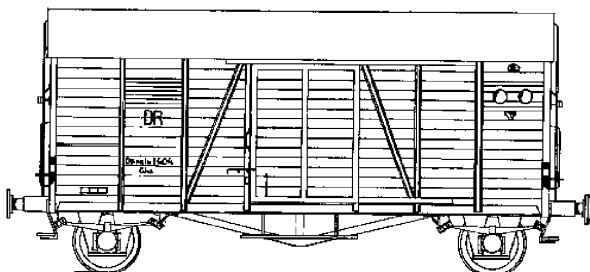

20.06.056
NS goederenwagen Deutsche Reichsbahn GhS voor spoor 0
Schaal: 1 : 45 Aantal bladen: 1 Blz tekst: 0
Prijs leden: Prijs niet leden: €10,75
Inhoud: uitgebreide maatschets met maten prototype
Gradatie:
Auteur: W.J. Dijkshoorn
naar gegevens van J.H. Wervers

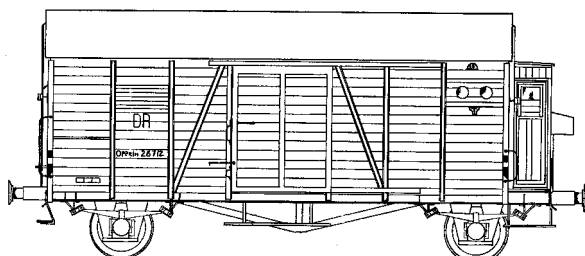

20.06.057
goederenwagen Deutsche Reichsbahn GhS voor spoor 0
Schaal: 1 : 45 Aantal bladen: 1 Blz tekst: 0
Prijs leden: Prijs niet leden: €165,75
Inhoud: uitgebreide maatschets met maten prototype
Gradatie: C
Auteur: W.J. Dijkshoorn
naar gegevens van J.H. Wervers

20.06.058

fruitwagen NS 26641 t/m 60 voor spoor 0

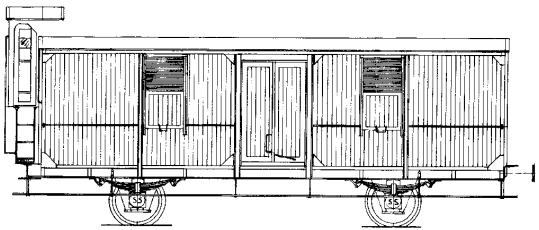

Schaal: 1 : 45 Aantal bladen: 1 Blz tekst: 0

Prijs leden: Prijs niet leden: € 10,75

Inhoud: uitgebreide maatschets met maten model

Gradatie: C

Auteur: P.J. van Helden

20.06.059

Talbot sattelwagen

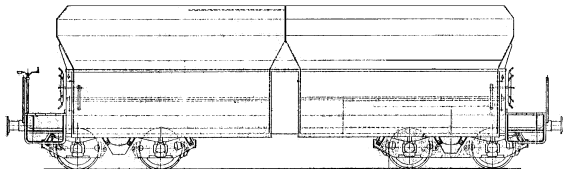

Schaal: 1 : 40 Aantal bladen: 1 Blz tekst: 0

Prijs leden: Prijs niet leden: € 16,64

Inhoud: maatschets met maten prototype

Gradatie: C

Auteur: N.V.M.

een fabriekstekening

20.06.060

schuifdakwagen Tbis

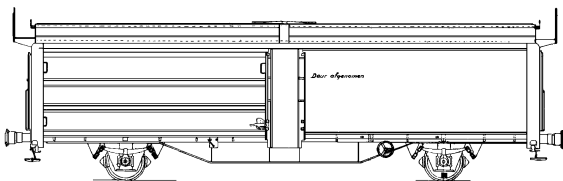

Schaal: 1 : 50 Aantal bladen: 1 Blz tekst: 0

Prijs leden: Prijs niet leden: € 10,65

Inhoud: maatschets met maten prototype

Gradatie: C

Auteur: N.V.M.

een fabriekstekening

20.06.099

diverse goederenwagens voor spoor I

Schaal: 1 : 32 Aantal bladen: 11 Blz tekst: 18

Prijs leden: Prijs niet leden: € 112,95

Inhoud: bouwtekeningen met modelmaten en hoofdafmetingen prototypen

Gradatie: D

Auteur: H.de Vries

verzameling van 20.06.002 t/m 20.06.011 en 21.01.001 inclusief kopie artikelserie

De tekeningen bevatten omrekenfactoren voor spoor 0, 00 en H0

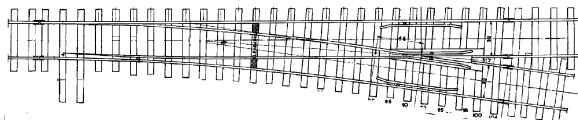

20.07.001

gewone rechtse wissel 1:7, 1:3,5 voor spoor 0

Schaal: 1 : 1 Aantal bladen: 1 Blz tekst: 0

Prijs leden: Prijs niet leden: € 16,53

Inhoud: bouwtekening op modelschaal, volledig bemaat

Gradatie: B

Auteur: G.C. Schalk

dM 1949/5

Kopie artikel: 22.07.001 (6 blz)

zie ook 20.07.002 en 20.07.003

20.07.002

kruiswissel 1:3,5 voor spoor 0

Schaal: 1 : 1 Aantal bladen: 1 Blz tekst: 0

Prijs leden: Prijs niet leden: € 16,53

Inhoud: bouwtekening op modelschaal; bemaat; details 2:1

Gradatie: B

Auteur: G.C. Schalk

dM 1949/6

Kopie artikel: zie 20.07.002 (8 blz??)

zie ook 20.07.001 en 20.07.003

20.07.003

heel engelse wissel 1:7 voor spoor 0

Schaal: 1 : 1 Aantal bladen: 1 Blz tekst: 0

Prijs leden: Prijs niet leden: € 18,21

Inhoud: bouwtekening op modelschaal; bemaat; details 2:1

Gradatie: B

Auteur: G.C. Schalk

dM 1949/6

Kopie artikel: zie 20.07.001 (8 blz??)

zie ook 20.07.001 en 20.07.002

20.07.004

hoofdlijnwissel 5 graden voor spoor H0

Schaal: 1 : 1 Aantal bladen: 1 Blz tekst: 0

Prijs leden: Prijs niet leden: € 16,53

Inhoud: bouwtekening op modelschaal; niet bemaat; bouwdetails

Gradatie: C

Auteur: G.Th. Vroom

dM 1966/10

Kopie artikel: 22.07.004 (2 blz)

20.07.005

bovenleiding van NS voor spoor H0

Schaal: 1 : 87 Aantal bladen: 3 Blz tekst: 0

Prijs leden: Prijs niet leden: € 39,30

Inhoud: maatschetsen met modelmaten

Gradatie: C

Auteur: Th.J. de Klerk

dM 1964/9,10

Kopie artikel: 22.07.005 (13 blz)

alle tot midden jaren '60 voorkomende portaalconstructies

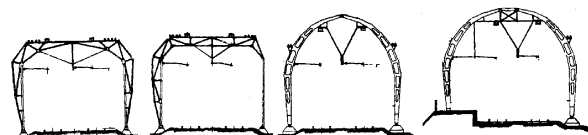

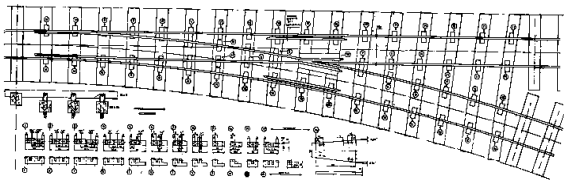

20.07.006
rechts wissel voor spoor 1

Schaal: 1 : 1 Aantal bladen: 1 Blz tekst: 0
Prijs leden: Prijs niet leden: € 21,96
Inhoud: bouwtekening op modelschaal; deels bemaat

Gradatie: B
Auteur: J.D. Dornseiffen

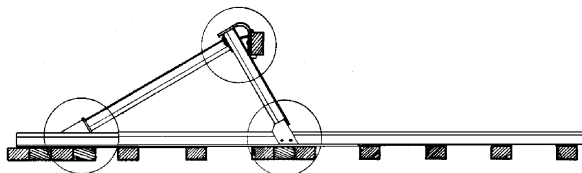

20.07.007
NS stootblok voor spoor 0

Schaal: 1 : 1 Aantal bladen: 1 Blz tekst: 0
Prijs leden: Prijs niet leden: € 10,75
Inhoud: bouwtekening; deels bemaat

Gradatie: A
Auteur: E.A. Ockhuijsen

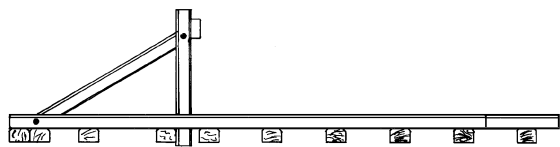

20.07.008
stootblok NS "Hercules jr." voor spoor 0

Schaal: 1 : 45 Aantal bladen: 1 Blz tekst: 0
Prijs leden: Prijs niet leden: € 9,58
Inhoud: maatschets met maten prototype

Gradatie: B
Auteur: E.ten Dam
dM 1994/6
Kopie artikel: 22.07.008 (1 blz)

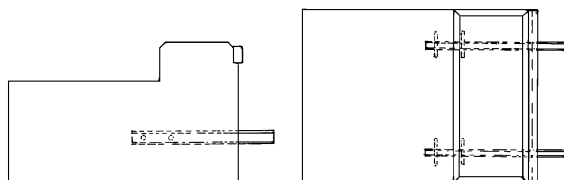

20.07.009
betonnen stootblok voor spoor 0

Schaal: 1 : 45 Aantal bladen: 1 Blz tekst: 0
Prijs leden: Prijs niet leden: € 9,48
Inhoud: maatschets met maten prototype

Gradatie: B
Auteur: E.ten Dam
dM 1994/6
Kopie artikel: 20.07.009 (1 blz)

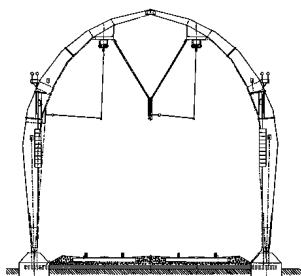

20.07.010
bovenleidingportaal van beton (Gooilijn) voor spoor 0

Schaal: 1 : 1 Aantal bladen: 1 Blz tekst: 0
Prijs leden: Prijs niet leden: € 16,75
Inhoud: maatschets met maten model en prototype

Gradatie: C
Auteur: W.J. Dijkshoorn

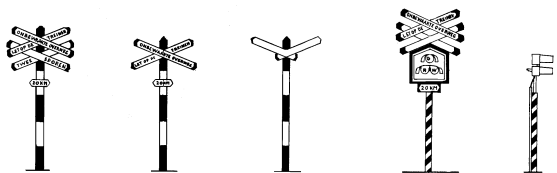

20.07.011

20.07.011

waarschuwingsborden onbewaakte overwegen voor spoor 0

Schaal: 1 : 1 Aantal bladen: 1 Blz tekst: 0
 Prijs leden: Prijs niet leden: € 10,75
 Inhoud: maatschetsen met modelmaten

Gradatie: B
 Auteur: W.J. Dijkshoorn

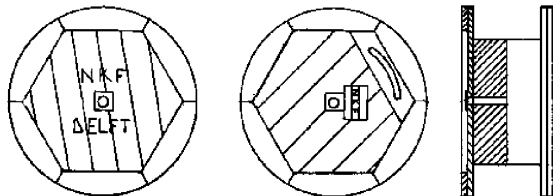

20.07.012

kabelhaspels voor spoor 0

Schaal: 1 : 1 Aantal bladen: 1 Blz tekst: 0
 Prijs leden: Prijs niet leden: € 9,15
 Inhoud: maatschets met modelmaten

Gradatie: A
 Auteur: W.J. Dijkshoorn



20.07.015

CD - Armseinen en daglichtseinen NS, systeem 1952; freelance daglichtsein voor LGB

Schaal: 1 : 64 Aantal bladen: 0 Blz tekst: 0
 Prijs leden: Prijs niet leden: € 35,63
 Inhoud: gedetailleerde modelbouwtekeningen

Gradatie: B
 Auteur: J.A.M. de Waal

De Cd bevat bestanden in SolidWorks, pdf-, en e-Drawing formaat alsmede het programma e-Drawings; De Cd bevat ook het bronmateriaal.



20.07.015/A

Armseinen en daglichtseinen NS, Sywsteem 1952; freelance daglichtsein voor LGB

Schaal: 1 : 64 Aantal bladen: 8 Blz tekst: 0
 Prijs leden: Prijs niet leden: € 35,56
 Inhoud: gedetaqilleerde modelbouwtekeningen in kleur

Gradatie: B
 Auteur: J.A.M. de Waal

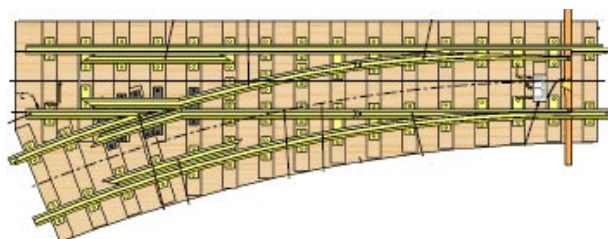

20.07.016

CD - LGB wissels met grote radius

Schaal: 1 : 22,5 Aantal bladen: 0 Blz tekst: 0
 Prijs leden: Prijs niet leden: € 13,75
 Inhoud: gedetailleerde modelbouwtekeningen

Gradatie: C
 Auteur: J.A.M. de Waal

dM 10/2012
 Kopie artikel: 22.07.016 (2 blz)
 De CD bevat tekeningen in Solid Works formaat, E-draw formaat en als pdf-bestanden. Er zijn variaties met vast en beweegbaar puntstuk getekend voor wissels met een boogstraal van 1200 mm.



20.07.017

Railstopper voor 3,5" en 5" spoor

Schaal: 1 : nvt Aantal bladen: 1 Blz tekst: 0

Prijs leden: Prijs niet leden: € 9,94

Inhoud: gedetailleerde modelbouwtekening

Gradatie: B

Auteur:

De railstopper is een praktisch toebehoren bij de grote (live-steam) spoorbaan
dM 1/2015

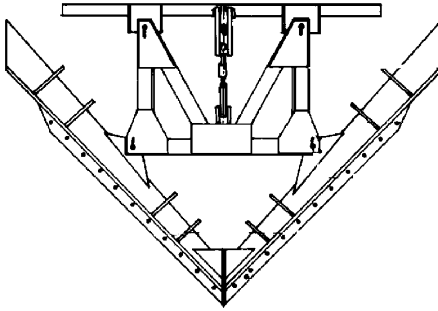

20.09.001

sneeuwploeg voor NS 2200/2300 voor spoor I

Schaal: 1 : 32 Aantal bladen: 1 Blz tekst: 0

Prijs leden: Prijs niet leden: € 10,75

Inhoud: bouwtekening met maten prototype

Gradatie: B

Auteur: J.H.M. Nahon

dM 1982/2

Kopie artikel: 22.09.001

20.09.002

Electrische kolenkraan voor spoor 0

Schaal: 1 : 32 Aantal bladen: 2 Blz tekst: 0

Prijs leden: Prijs niet leden: € 14,01

Inhoud: bouwtekening met modelmaten

Gradatie: C

Auteur: W.A. van Schaik

dM 2007/1

Kopie beschrijving: 22.09.002 (3 blz)

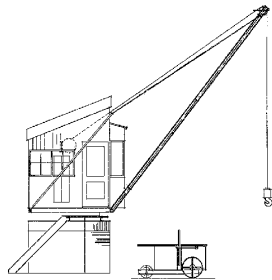

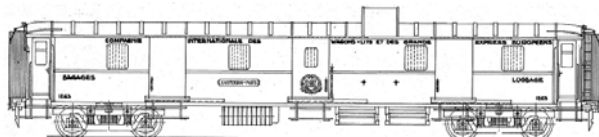

29.05.051

Pullman bagagewagon Cie Intern des Wagon Lits 1263 - 1276

Schaal: 1 : 40 Aantal bladen: 1 Blz tekst: 0

Prijs leden: Prijs niet leden: € 16,60

Inhoud: gedetailleerde maatschets met modelmaten

Gradatie: D

Auteur: J.J.B. Vellekoop

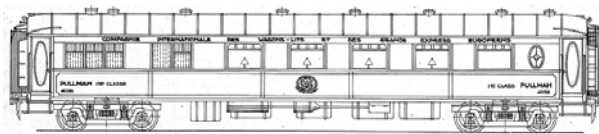

29.05.052

Pullanrijtuig 1e kl Cie Int des Wagon Lits VP4058 - 4061, 4063 en 4064

Schaal: 1 : 40 Aantal bladen: 1 Blz tekst: 0

Prijs leden: Prijs niet leden: € 16,60

Inhoud: gedetailleerde maatschets, aanzichten en doorsnedes maatvoering in modelmaten

Gradatie: D

Auteur: J.J.B. Vellekoop

Op de tekening is het rijtuig ingekort. Aangegeven is waar een compartiment is wegelaten en wat de afmetingen zijn

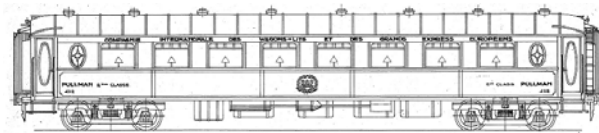

29.05.053

Pullmanrijtuig 2e kl Cie Intern des Wagon Lits VP 4111 - 4130

Schaal: 1 : 40 Aantal bladen: 2 Blz tekst: 0

Prijs leden: Prijs niet leden: € 16,60

Inhoud: gedetailleerde maatschets met aanzicht en doorsnedes en maatvoering in modelmaten

Gradatie: D

Auteur: J.J.B. Vellekoop

het rijtuig is op de tekening ingekort. Aangegeven is waar een compartiment is weggelaten en wat de afmetingen zijn

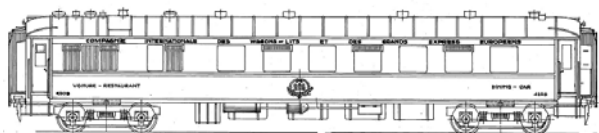

29.05.054

Restauratierijtuig Cie Intern des Wagon Lits VR 4201 - 4218

Schaal: 1 : 40 Aantal bladen: 1 Blz tekst: 0

Prijs leden: Prijs niet leden: € 16,60

Inhoud: gedetailleerde maatschets met aanzicht en doorsnedes en maatvoering in modelmaten

Gradatie: D

Auteur: J.J.B. Vellekoop

Op de tekening is het rijtuig ingekort. Aangegeven is waar een compartiment is weggelaten en wat de afmetingen zijn.

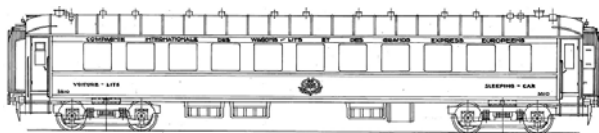

29.05.055

Ligrijtuig Cie Intern des Wagon Lits VL 3810 - 3860

Schaal: 1 : 40 Aantal bladen: 1 Blz tekst: 0

Prijs leden: Prijs niet leden: € 16,60

Inhoud: Gedetailleerde maatschets met aanzicht en doorsnedes en maatvoering in modelmaten

Gradatie: D

Auteur: J.J.B. Vellekoop

Op de tekening is het rijtuig ingekort. Aangegeven is waar een compartiment is weggelaten en wat de afmetingen zijn

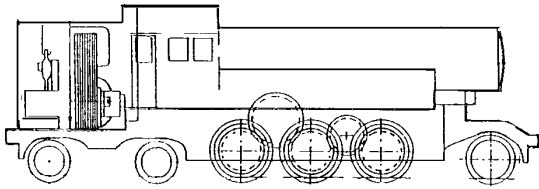
**20.10.001**

DB tenderloc BR 66 voor spoor H0

Schaal: 1 : 87 Aantal bladen: 1 Blz tekst: 0

Prijs leden: Prijs niet leden: € 16,65

Inhoud: bouwtekening voor een beperkt gedetailleerd model;
onderdelen bemaat

Gradatie: C

Auteur: H. van der Biezen

dM 2003/3

Kopie artikel: 22.10.001 (1 blz)

De getekende elektrische aandrijving is verouderd en moet
door de bouwer naar eigen inzicht aangepast worden

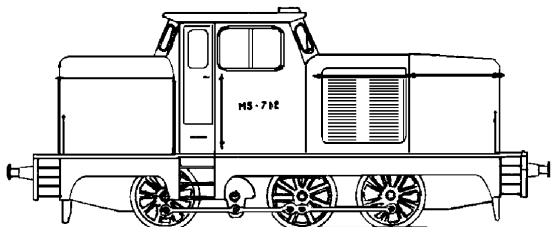
**20.12.001**

industrie-rangeerlocomotief; freelance model voor spoor H0

Schaal: 1 : 87 Aantal bladen: 2 Blz tekst: 0

Prijs leden: Prijs niet leden: € 15,41

Inhoud: bouwtekening; onderdelen bemaat

Gradatie: A

Auteur: J.H. Bosman

dM 1956/4,5

Kopie artikel: 22.12.002 (4 blz)

20.12.002

industrie-rangeerlocomotief Deutz voor spoor 0

Schaal: 1 : 45 Aantal bladen: 3 Blz tekst: 0

Prijs leden: Prijs niet leden: € 18,41

Inhoud: volledige bouwtekening; onderdelen bemaat

Gradatie: C

Auteur: A. Donker

dM 1957/4

Kopie artikel: 22.12.002 (1 blz)

20.12.003

diesel locomotief DB 215 voor spoor 0

Schaal: 1 : 43,5 Aantal bladen: 1 Blz tekst: 0

Prijs leden: Prijs niet leden: € 10,84

Inhoud: maatschets met hoofdafmetingen prototype

Gradatie: D

Auteur: E.ten Dam

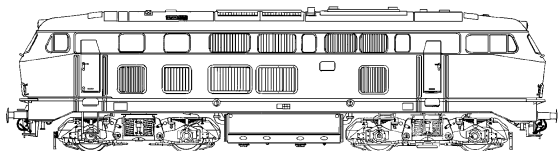

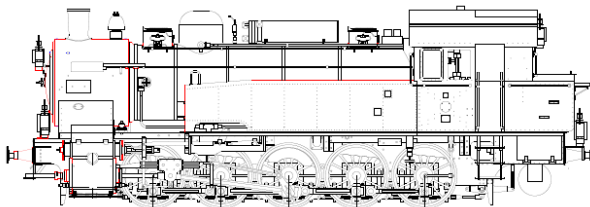

20.20.001

stoomlocomotief T16-1 (BR94) (DB) voor 5" spoor

Schaal: 1 : 11 Aantal bladen: 32 Blz tekst: 0

Prijs leden: Prijs niet leden: € 260,91

Inhoud: volledig gedetailleerde modelbouwtekening

Gradatie: D

Auteur: J. Leendertse

dM 2012/9,10

kopie artikel: 22.20.001 (8 blz)

De ketel voldoet aan het keuringsreglement per 1-1-2013 en is ontworpen voor 6 Bar werkdruk

20.20.002

1B locomotief met osc. cil. Voor spoor 1

Schaal: 1 : 32 Aantal bladen: 11 Blz tekst: 0

Prijs leden: Prijs niet leden: € 43,50

Inhoud: gedetailleerde bouwtekening

Gradatie: B

Auteur: H.P. Ham

naar ontwerp van G. van Gelder

dM 200/7 e.v.

Kopie artikel: 22.20.002 (8 blz)

Spiritus gestookt; 3 bar; cil.dia 10 mm; slag 15 mm; drijf wiel diam. 50 mm

20.20.003

rijtuig nr.1 van de Gooische Stoomtram voor spoor 1

Schaal: 1 : 32 Aantal bladen: 3 Blz tekst: 0

Prijs leden: Prijs niet leden: € 38,36

Inhoud: gedetailleerde bouwtekening

Gradatie: B

Auteur: A.M. Oudes

m.mv. H. te Paske

dM 1980/9

Kopie artikel:22.20.003 (10 blz)

Spiritus gestookt; 3 bar; osc. machine; cil.dia 8 mm, slag 14 mm; drijfwielen diam. 28 mm

20.20.004

ketel voor Crampton locomotief, voor 5"-spoor (127 mm)

Schaal: 1 : 11,3 Aantal bladen: 2 Blz tekst: 0

Prijs leden: Prijs niet leden: € 31,61

Inhoud: gedetailleerde bouwtekening;

Gradatie: D

Auteur: J.C.W. Steffers

De bouwbeschrijving van deze lok verscheen in "Onder Stoom", 1997 t/m 2002; deze tekening is voor bouwers die hun ketel door de NVM Veiligheidscommissie willen laten keuren.

Voor 5"-spoor (127 mm); kolengestookt; 6 bar
NVM-VC keuringsnr 552A

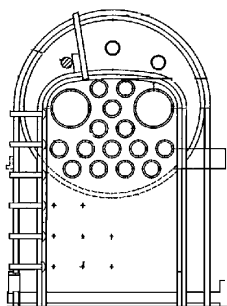
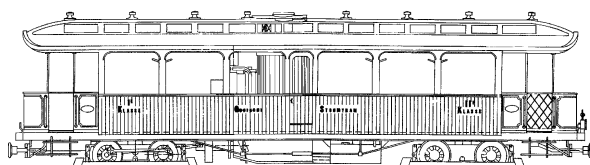
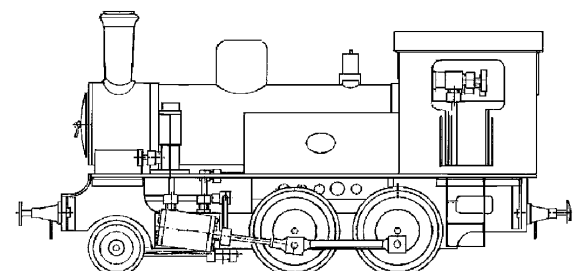

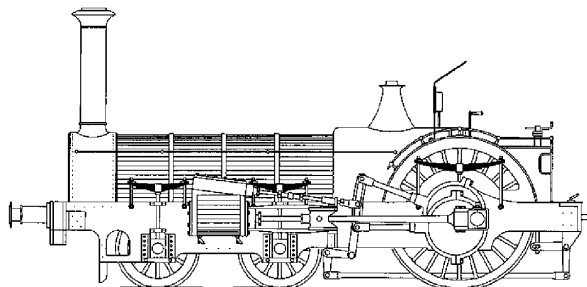

20.20.005

Crampton locomotief; voor 5"-spoor (127 mm)

Schaal: 1 : 11,5 Aantal bladen: 52 Blz tekst: 0

Prijs leden: Prijs niet leden: € 145,49

Inhoud: gedetailleerde bouwtekening met veel constructie- en bewerkingsaanwijzingen

Gradatie: D

Auteur: J.C.W. Steffers

Naar oorspronkelijk ontwerp van Brian Arridge

Tekeningset is inclusief de keteltekening

De bouwbeschrijving van deze lok verscheen in "Onder Stoom", 1997 t/m 2002

Spoor 5"(127 mm); kolengestookt; 6 bar;cil. Boring x slag 35 x 50,8 mm; diam. drijfwielen 177,8 mm

20.20.006

"home-made Dacre"; B-lok voor spoor 0 of spoor 1

Schaal: 1 : 19 Aantal bladen: 43 Blz tekst: 0

Prijs leden: Prijs niet leden: € 88,16

Inhoud: gedetailleerde bouwtekening

Gradatie: D

Auteur: E.J. Stroetinga

smalspoor loc voor 16 mm gauge

spoor 0 (32 mm) of spoor 1 (45 mm); gasgestookt; 3 bar; cil slag x boring 14 x 16 mm; wieldiam 40 mm

De bouwbeschrijving van deze lok verscheen in "Onder Stoom" nr. 191 t/m 196 (2002, 2003)

20.20.007

0-B-0 2 cilinder gasgestookte locomotief voor spoor 1

Schaal: 1 : 32 Aantal bladen: 27 Blz tekst: 0

Prijs leden: Prijs niet leden: € 70,30

Inhoud: zeer gedetailleerde bouwtekening met 3-D samenstellingen van elk deel

Gradatie: D

Auteur: Vincent Schrik

Een op smalspoormaterieel geïnspireerd freelance model.

20.20.008

Hanomag normaalspoor tramlocomotief LTM 30; in oorspronkelijke uitvoering

Schaal: 1 : 32 Aantal bladen: 8 Blz tekst: 0

Prijs leden: Prijs niet leden: € 33,66

Inhoud: gedetailleerde bouwtekening

Gradatie: C

Auteur: W.A. van Schaik

spiritus gest; 3 bar; ketelromp 34/32 mm; osc machine boring x slag 12 x 15 mm; wieldiam 32 mm; de tekening bevat twee alternatieve ketelontwerpen.

dM / , 10/2010

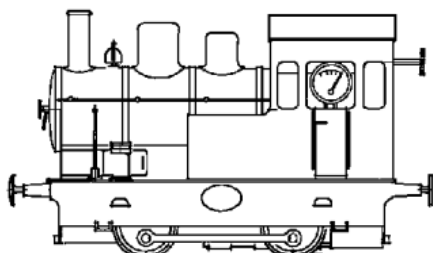
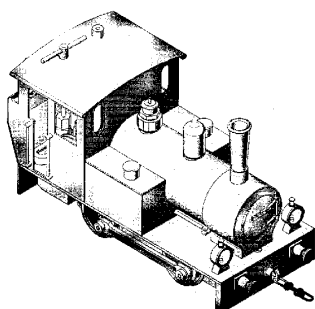
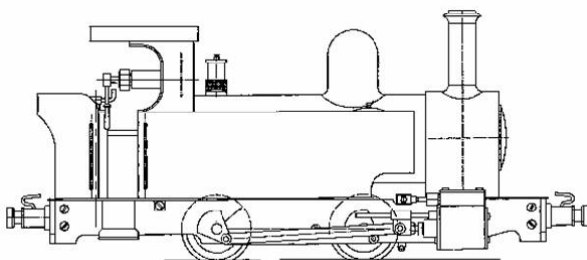

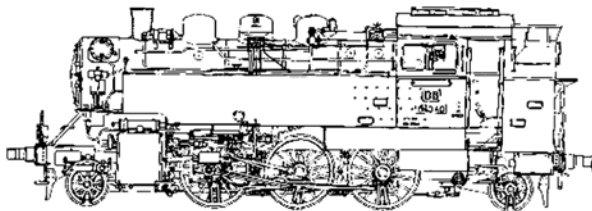

20.20.009

CD-Stoomlocomotief Baureihe 64; voor 7,25" spoor; Autocad tekeningen, afb. en beschrijving

Schaal: 1 : 7,5 (Aantal bladen: 0 Blz tekst: 0

Prijs leden: Prijs niet leden: €93,64

Inhoud: gedetailleerde bouwtekeningen in AutoCad formaat

Gradatie: D

Auteur: Th.A. de Zwart

dM 2004/10 - 2009/1

Kopie beschrijving: opgenomen op de CD

De tekeningset bevat geen algemeen plan

Deze tekeningset (in .pdf-formaat) bevat een ketelontwerp in roestvast staal (RVS). Dit is NIET een door de NVM

Veiligheidscommissie gekeurd ontwerp. De VC is van oordeel dat, gezien de specifieke eigenschappen van RVS, ketels in deze materiaalsoort professioneel gebouwd en gekeurd moeten worden.

20.20.009/A

Koperen ketel voor locomotief BR64 voor 7,25"spoor

Schaal: 1 : 1 Aantal bladen: 1 Blz tekst: 0

Prijs leden: Prijs niet leden: €24,86

Inhoud: gedetailleerde modelbouwtekening

Gradatie: C

Auteur: P.P. van Mourik

Getekend door J. van Vught

NVM-VC goedkeuringsnr. 616

Dit is een goed alternatief voor de RVS-ketel die in tekeningset 20.20.009 is opgenomen.

Deze ketel kan door de NVM-VC gecertificeerd worden.

20.20.010

NTM stoomtramlocomotief (Maffei, 1914); voor spoor 1 (45 mm)

Schaal: 1 : 32 Aantal bladen: 6 Blz tekst: 0

Prijs leden: Prijs niet leden: €27,10

Inhoud: gedetailleerde bouwtekening, deels 2:1 voor machine en frame; voor de omkasting een uitgebreide maatschets met maten 1:87 en prototype

Gradatie: B

Auteur: A.M. Oudes

dM 1976/2,3,5

Kopie artikel: 22.20.010 (5 blz)

Met oscillerende cilinder

Spoor 1 (45 mm);spiritus gestookt; 3 bar; machine boring x slag 16 x 14 m

De tekening voor de omkasting geeft uitsluitend de aanzichten

20.20.011

Locomotiefketel voor BR38 / P6 van koper, voor spoor 5"

Schaal: 1 : 1 Aantal bladen: 2 Blz tekst: 0

Prijs leden: Prijs niet leden: €37,70

Inhoud: gedetailleerde modelbouwtekening

Gradatie: D

Auteur: P. Wijmenga

Naar oorspronkelijk ontwerp voor een stalen ketel van Hans Wittman. NVM-VC goedkeuring nr. 622; werkdruk 6 Bar

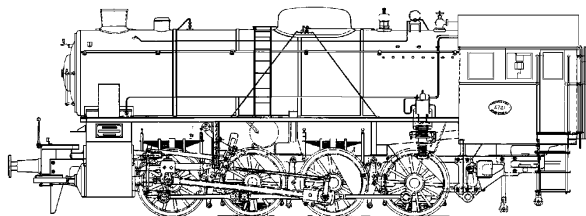

20.20.012

goederenlocomotief NS 4700 - ("Goederen Zweed"); voor spoor 2 (58 mm)

Schaal: 1 : 25 e Aantal bladen: 18 Blz tekst: 0

Prijs leden: Prijs niet leden: €93,75

Inhoud: gedetailleerde bouwtekening; de tenderteiking is 1:45

Gradatie: D

Auteur: J.J. van Rooijen

dM 1965/12, 1066/1,3, 1978/4,6

Kopie artikel: 22.20.012 (8 blz)

Spoor 2 (58 mm); spiritus gestookt; 3 bar; drijfwielen diam. 57 mm

In 1978 werden een nieuwe ketel en enkele wijzigingen gepubliceerd; deze maken deel uit van de tekeningset

20.20.013

CD - Decauville 0-2-0T locomotief voor spoor 1

Schaal: 1 : 22,5 Aantal bladen: 0 Blz tekst: 0

Prijs leden: Prijs niet leden: €51,14

Inhoud: volledig gedetailleerde modelbouwtekeningen en oorspronkelijk basismateriaal

Gradatie: D

Auteur: J.A.M. de Waal

Naar oorspronkelijk ontwerp van J-P. Duval.

De Cd bevat cad-bestanden in SolidWorks formaat, autocad formaat en .pdf-bestanden alsmede de oorspronkelijke tekeningen waarnaar dit ontwerp is getekend

20.20.013/A

Decauville 0-2-0T locomotief voor spoor 1

Schaal: 1 : 22,5 Aantal bladen: 16 Blz tekst: 0

Prijs leden: Prijs niet leden: €49,16

Inhoud: volledig gedetailleerde modelbouwtekening

Gradatie: D

Auteur: J.A.M. de Waal

naar oorspronkelijk ontwerp van J-P. Duval

20.20.014

Locomotiefketel voor T3 "Badenia" van koper, voor spoor 5"

Schaal: 1 : 1 Aantal bladen: 1 Blz tekst: 0

Prijs leden: Prijs niet leden: €19,83

Inhoud: gedetailleerde modelbouwtekening

Gradatie: D

Auteur: A.H.M. van Gog

Naar oorspronkelijk ontwerp van F. Grosse - Holfort; NVM-VC goedkeuring nr. 594; Werkdruk 6 Bar

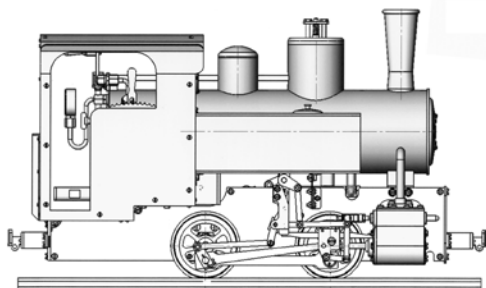
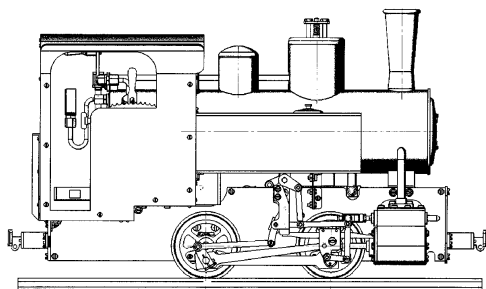

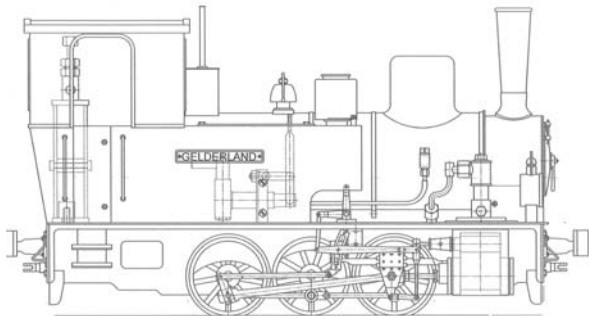

20.20.017

GWSM Stoomtramlocomotief nr 6 "Gelderland" voor spoor 1

Schaal: 1 : 16 Aantal bladen: 28 Blz tekst: 0

Prijs leden: Prijs niet leden: € 101,35

Inhoud: gedetailleerde modelbouwtekening

Gradatie: D

Auteur: G. Wiegerinck

Een zeer gedetailleerde tekening voor een werkende stoomtramlocomotief. Oorspronkelijk op 750 mm smalspoor wordt dit op spoor 1 een forse locomotief met een lengte over de buffers van 31 cm.

20.20.018

tenderlocomotief serie NS 7111-7125, ex-SS 531-545; voor spoor 1 (45 mm)

Schaal: 1 : 30 Aantal bladen: 9 Blz tekst: 0

Prijs leden: Prijs niet leden: € 77,99

Inhoud: gedetailleerde bouwtekening

Gradatie: C

Auteur: J. Beekhuis

Kopie artikel: 22.20.018 (26 blz)

Spoor 1 (45 mm); spiritus gestookt; 3 bar; drijfwielen diam. 59 mm

Zie ook 20.20.018/A

20.20.018/A

gasbrander voor 20.20.018

Schaal: 1 : Aantal bladen: 1 Blz tekst: 0

Prijs leden: Prijs niet leden: € 18,14

Inhoud:

Gradatie: B

Auteur: J.J. van Rooijen

dM 1988/3

Kopie artikel: 22.20.018/A (2 blz)

20.20.019

Tenderlocomotief serie NS 8507 - ex SS 227; voor spoor 2 (58 mm)

Schaal: 1 : 25 Aantal bladen: 5 Blz tekst: 0

Prijs leden: Prijs niet leden: € 57,71

Inhoud: gedetailleerde bouwtekening

Gradatie: C

Auteur: J.J. van Rooijen

dM 1978/4 t/m 1979/7

Kopie artikel: 22.20.019 (37 blz)

Spoor 2 (58 mm); spiritusgestookt; 3 bar; drijfwielen diam. 60 mm

zie 20.20.019/A voor een ketel geschikt voor spoor 3,5" (89 mm)

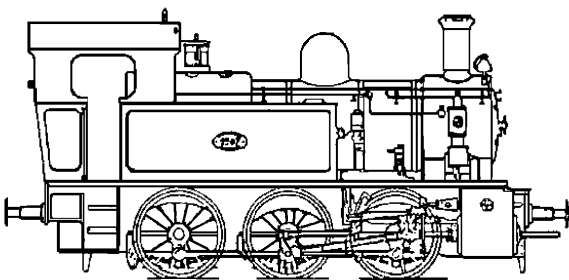
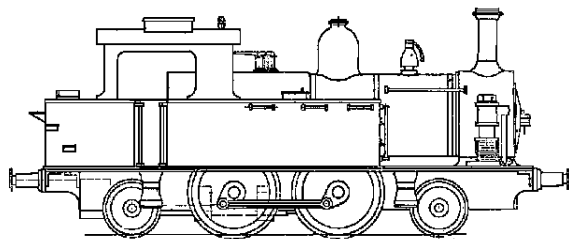

20.20.019/A

stoomketel voor NS. 8500 spoor 3,5" (89 mm)

Schaal: 1 : Aantal bladen: 1 Blz tekst: 0
Prijs leden: Prijs niet leden: € 19,54
Inhoud: gedetailleerde bouwtekening

Gradatie: D
Auteur: J.J. van Rooijen
dM 1990/12
Kopie artikel: 22.20.019/A (2 blz)
Kolengestookt; 6 bar
NVM-VC keuringsnr 451

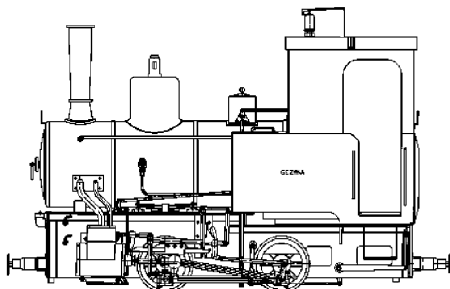

20.20.020

smalspoorlocomotief Gea, naar de Gezina en Catja; voor spoor 3,5" (89 mm)

Schaal: 1 : 8 Aantal bladen: 17 Blz tekst: 1
Prijs leden: Prijs niet leden: € 99,60
Inhoud:

Gradatie: D
Auteur: R. Voetberg
m.m.v. M.G. Vos, naar oorspronkelijk ontwerp van G.A. Wildschut; keteltekening vernieuwd door J. van Vught.
dM 1979/8 - 1983/3; 2003/2
Kopie artikel: zie 72.20.003 (zie aldaar)
Spoor 3,5" (89 mm); kolen gestookt; 6 bar; drijfwielen diam. 72 mm
NVM-VC keuringsnr 502 (de ketel is in 2011 opnieuw in autocad getekend en uitgebreid met constructiedetails)

20.20.020/A

aanvullingsset tekening 20.20.020

Schaal: 1 : 8 Aantal bladen: 11 Blz tekst: 0
Prijs leden: Prijs niet leden: € 40,41
Inhoud: gedetailleerde bouwtekeningen

Gradatie: D
Auteur: R. Voetberg
met M.G. Vos
deze tekeningset bevat appendages en variaties voor o.a. drijfwerk, wielophanging, rookkast en schoorsteen; deze aanvullingen zijn opgenomen in de beschrijving 22.20.020

20.20.021

stoomlocomotief Bingo; voor spoor 0 (32 mm)

Schaal: 1 : Aantal bladen: 3 Blz tekst: 4
Prijs leden: Prijs niet leden: € 19,16
Inhoud:

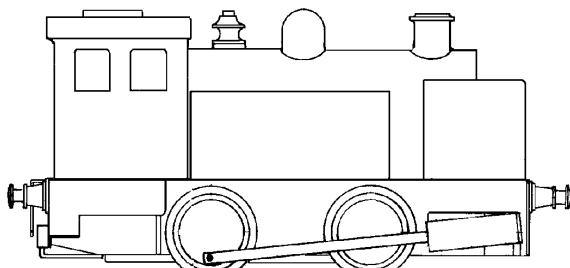

Gradatie: B
Auteur: N.V.M.
dM 1983/5 (TiVT Special)
Kopie artikel: bijgesloten (4 blz)
Spoor 0 (32 mm); spiritus gestookt; 3 bar; drijfwielen diam. 30 mm; 2 osc. Cilinders, boring x slag 8 x 18 mm

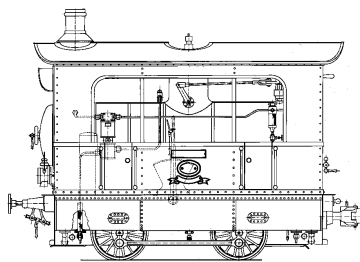

20.20.022

WSM stoomtramlocomotief 15 - 20; voor spoor 7,25" (184 mm)

Schaal: 1 : 7 Aantal bladen: 8 Blz tekst: 0

Prijs leden: Prijs niet leden: €67,50

Inhoud: tekening met zeer beperkte maatvoering; enkele details volledig bemaat

Gradatie: D

Auteur: T. Oversluizen

dM 1979/9 e.v.

Kopie artikel: 22.20.022 (8 blz)

Spoor 7,25" (184 mm); kolengestookt; 6 bar; drijfwielen diam. 150 mm

Deze tekening is door de beperkte maatvoering slechts geschikt voor ervaren bouwers.

De in deze set aanwezige keteltekening heeft geen NVM-VC keuringsnr

20.20.023

Stoomlocomotief NS 1900 - ("Jonge Juffer"); voor spoor 2 (58 mm)

Schaal: 1 : 25 Aantal bladen: 8 Blz tekst: 0

Prijs leden: Prijs niet leden: €84,10

Inhoud: gedetailleerde bouwtekening

Gradatie: D

Auteur: G.J. van Rooijen

dM 1980/6 t/m 1982/10

Kopie artikel: 22.20.023 (34 blz)

Spoor 2 (58 mm); spiritusgestookt; 3 bar; drijfwielen diam. 84 mm

20.20.025

CD - "Ajax", een eenvoudige B-locomotief voor Spoor 1

Schaal: 1 : 32 Aantal bladen: 0 Blz tekst: 0

Prijs leden: Prijs niet leden: €30,00

Inhoud: een gedetailleerde modelbouwtekening

Gradatie: B

Auteur: J.A.M. de Waal

Naar een oorspronkelijk ontwerp van LBSC.

DE CD bevat tekeningen in Solid Works, E-draw- en pdf-formaat, alsmede de bronbestanden.

Het model heeft een max. werkdruk van 3 Bar en is spiritusgestookt.

20.20.025/A

"Ajax", een eenvoudige B-locomotief voor Spoor 1

Schaal: 1 : 32 Aantal bladen: 4 Blz tekst: 0

Prijs leden: Prijs niet leden: €19,50

Inhoud: een gedetailleerde modelbouwtekening

Gradatie: B

Auteur: J.A.M. de Waal

Getekend naar een oorspronkelijk ontwerp van LBSC

Het model heeft een max. werkdruk van 3 Bar en is spiritusgestookt.

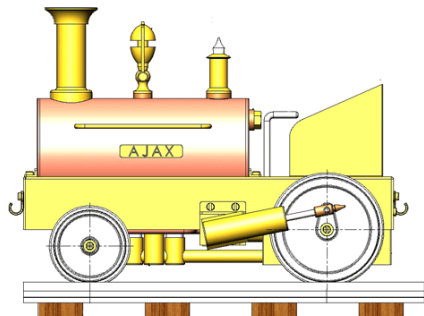
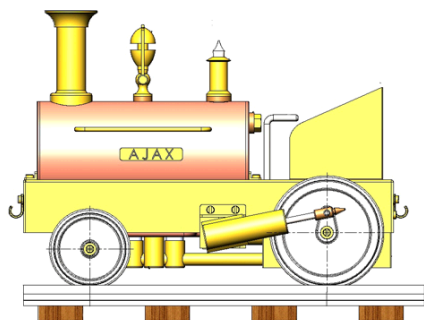
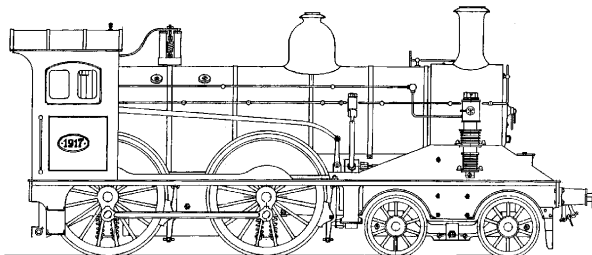



20.20.026

stoomlocomotief SSN-23023 ex DB "Baureihe 23"; voor spoor 3,5" (89 mm)

Schaal: 1 : 16 Aantal bladen: 20 Blz tekst: 0

Prijs leden: Prijs niet leden: € 179,28

Inhoud: gedetailleerde bouwtekening

Gradatie: D

Auteur: J.J. van Rooijen

met tekenwerk van S. Wolburg

dM 1984/6 t/m 1987/11

Kopie artikel: 72.20.001 (zie aldaar)

Spoor 3,5" (89 mm); kolengestookt; 6 bar; drijfwielen diam. 116 mm

Keteltekening met NVM-VC keuringsnr 352

20.20.027

Stoomlocomotief NS 1125 "Leeuwenhoek" - ("Snelloper"); voor spoor 3,5" (89 mm)

Schaal: 1 : 16 Aantal bladen: 18 Blz tekst: 0

Prijs leden: Prijs niet leden: € 124,13

Inhoud: gedetailleerde bouwtekening; passing vuurkist tussen frameplaten vereist extra aandacht

Gradatie: D

Auteur: R. Voetberg

dM 1987/12 t/m 1989/5

Kopie artikel: 22.20.027 (15 blz)

Spoor 3,5" (89 mm); kolengestookt; 6 bar; drijfwielen diam. 77 mm

Bouwbeschrijving voor een model op 5" spoor (127 mm):

dM 2007/9; 2008/9;

Keteltekening met NVM-VC keuringsnr 403

20.20.028

2C sneltrein locomotief NCS 76 - ("Zeppelin"); voor spoor 2 (58 mm)

Schaal: 1 : 25 Aantal bladen: 10 Blz tekst: 0

Prijs leden: Prijs niet leden: € 93,75

Inhoud:

Gradatie: D

Auteur: J.J. van Rooijen

dM 1989/8 t/m 1992/7

Kopie artikel: 22.20.028 (43 blz)

Spoor 2 (58 mm); spiritusgestookt; 3 bar; drijfwielen diam. 76 mm

De set bevat tevens een keteltekening van een kolengestookte 6 bar ketel voor een model voor 3,5" spoor (89 mm) met NVM-VC keuringsnr

20.20.029

stoomlocomotief NS 8800 - ("Saddletank"); voor spoor 1 (45 mm)

Schaal: 1 : 30 Aantal bladen: 15 Blz tekst: 0

Prijs leden: Prijs niet leden: € 53,20

Inhoud:

Gradatie: B

Auteur: J.Q.M. Verouden

dM 1987/11 t/m 1988/12

Kopie artikel: 22.20.029 (16 blz)

Spoor 1 (45 mm); spiritusgestookt; 3 bar; drijfwielen diam. 47 mm

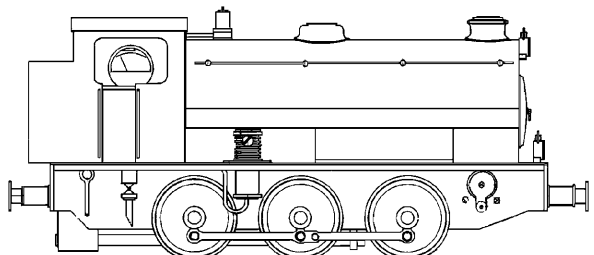
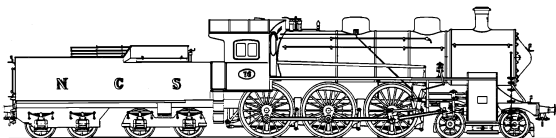
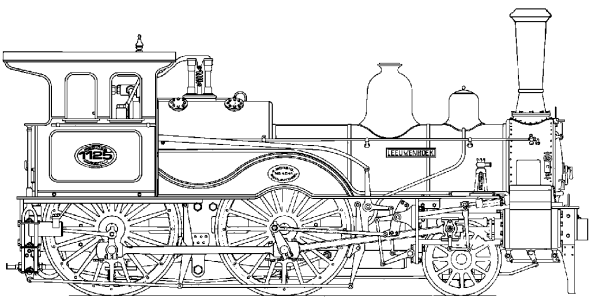

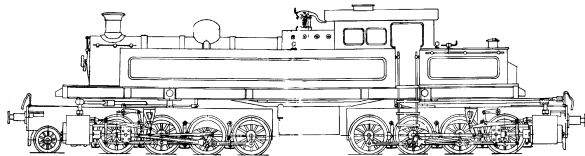

20.20.030

Kitson Meijer breedspoor tenderlocomotief; voor spoor 3,5" (89 mm)

Schaal: 1 : 16 Aantal bladen: 15 Blz tekst: 0

Prijs leden: Prijs niet leden: € 114,38

Inhoud:

Gradatie: D

Auteur: R.H. Meijer

dM 1989/1 t/m 12

Kopie artikel: 22.20.030 (16 blz)

Spoor 3,5" (89 mm); gas- of kolengestookt; 6 bar; drijfwielen diam. 86 mm; de set bevat een keteltekening voor zowel gas- als kolenstook

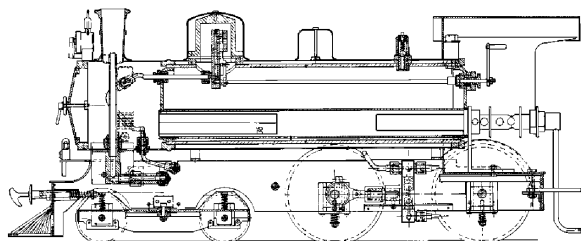

20.20.031

2-B personen tenderlocomotief SS 650; voor spoor 1 (45 mm)

Schaal: 1 : 24 Aantal bladen: 18 Blz tekst: 0

Prijs leden: Prijs niet leden: € 67,50

Inhoud:

Gradatie: D

Auteur: J.J. van Rooijen

naar ontwerp van F. Jantzen

dM 1993/1 t/m 1995/6

Kopie artikel: 22.20.031 (24 blz)

Spoor 1 (45 mm); gasgestookt; 3 bar; drijfwielen diam. 71 mm

20.20.032

1-C-1 tenderlocomotief Baureihe 64(DB) - ("Bubikopf"); voor spoor 5" (127 mm)

Schaal: 1 : 11 Aantal bladen: 30 Blz tekst: 0

Prijs leden: Prijs niet leden: € 230,18

Inhoud:

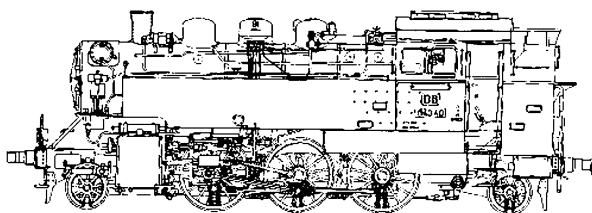

Gradatie: D

Auteur: J.J. van Rooijen

dM 1993/2 t/m 1996/2

Kopie artikel: 721.20.002 (zie aldaar)

Spoor 5" (127 mm); kolengestookt; 6 bar; drijfwielen diam. 144 mm

20.20.032/A

Poster "Baureihe 64"

Schaal: 1 : 0 Aantal bladen: 1 Blz tekst: 0

Prijs leden: Prijs niet leden: € 19,58

Inhoud:

Gradatie:

Auteur: N.V.M.

een poster met een 3-D opengewerkte tekening van de BR64; de prijs is voor een gevouwen tekening; de poster kan gerold, in koker geleverd worden voor € 5,00 extra porto; dit moet bij bestelling worden vermeld

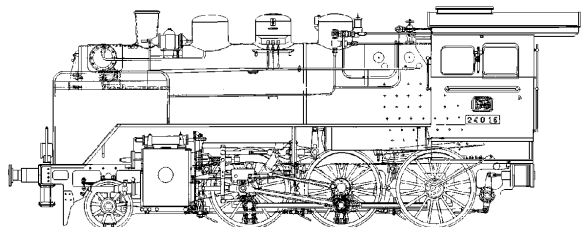

20.20.033

1-C stoomlocomotief Baureihe 24(DB) - ("Steppenpferd"); voor spoor 5" (127 mm)

Schaal: 1 : 11 Aantal bladen: 30 Blz tekst: 0

Prijs leden: Prijs niet leden: € 240,98

Inhoud:

Gradatie: D

Auteur: J.J. van Rooijen

dM 1996/4 t/m 1998/2

Kopie artikel: 72.20.002 (zie aldaar)

Spoor 5" (127 mm); kolengestookt; 6 bar; drijfwielen diam. 144 mm.

Een deel van de tekeningen van de BR 24 is identiek aan die voor de BR 64; zie ook 20.20.033/A

20.20.033A

aanvulling op BR64 naar BR24

Schaal: 1 : 11 Aantal bladen: 13 Blz tekst: 0

Prijs leden: Prijs niet leden: € 114,81

Inhoud:

Gradatie: D

Auteur: J.J. van Rooijen

Aanvullingsset op 20.20.032; deze set bevat de bladen die de eigenaar van de tekeningset 20.20.032 nodig heeft om een BR 24 te bouwen; het is dus geen op zichzelf staande set tekeningen!

20.20.034

C-locomotief serie NS 3400; voor spoor 3,5" (89 mm)

Schaal: 1 : 16 Aantal bladen: 13 Blz tekst: 0

Prijs leden: Prijs niet leden: € 119,85

Inhoud:

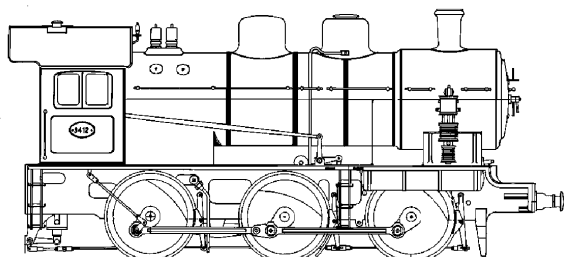

Gradatie: D

Auteur: W. ten Hove

dM 1993/6 t/m 1995/7

Kopie artikel: 22.20.034 (24 blz)

Spoor 3,5" (89 mm); kolengestookt; 6 bar; drijfwielen diam. 102 mm

20.20.035

C- tenderlocomotief NS serie 8500 (SS 221); voor spoor 5" (127 mm)

Schaal: 1 : 10 Aantal bladen: 9 Blz tekst: 0

Prijs leden: Prijs niet leden: € 90,03

Inhoud:

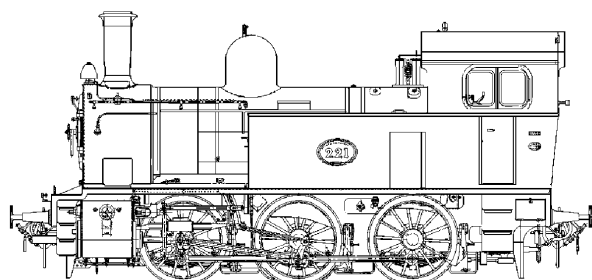

Gradatie: D

Auteur: R.F. Nieveen

met aanvulling door J.J. van Rooijen

dM 1966/4-7

Kopie artikel: 22.20.036 (7 blz)

Spoor 5" (127 mm); kolengestookt; 6 bar; drijfwielen diam. 135 mm

Door de beperkte maatvoering en de afwijkende tekenschaal is dit model alleen geschikt voor ervaren bouwers.

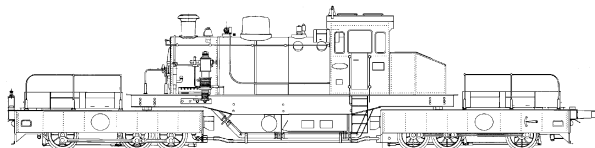

20.20.036

Garrat tramlocomotief LTM nr.51; voor spoor 1 (45 mm)

Schaal: 1 : 32 Aantal bladen: 15 Blz tekst: 0

Prijs leden: Prijs niet leden: € 108,30

Inhoud:

Gradatie: C

Auteur: W. van Dieten

dM 1995/8 t/m 1997/4

Kopie artikel: 22.20.036 (34 blz)

Spoor 1 (45 mm); gasgestookt; 3 bar; drijfwielen diam. 32 mm.

Een bijzonder spoor 1 model van een zeer instructieve en volledige tekening

20.20.039

2-B-1 tenderlocomotief NS 5500 - ("Kop en kontje"); voor spoor 2 (58 mm)

Schaal: 1 : 25 Aantal bladen: 22 Blz tekst: 0

Prijs leden: Prijs niet leden: € 72,48

Inhoud:

Gradatie: C

Auteur: G. Wiegerinck

dM 2002/2 t/m 8

Kopie artikel: 22.20.039 (13 blz)

Spoor 2 (58 mm); gasgestookt; 3 bar; drijfwielen diam. 76 mm

20.20.040

smalspoor B locomotief "Nr.15"; voor spoor 7,25" (189 mm)

Schaal: 1 : 3 Aantal bladen: 26 Blz tekst: 0

Prijs leden: Prijs niet leden: € 223,08

Inhoud:

Gradatie: D

Auteur: J.J. van Rooijen

dM 1998/1 t/m 2000/4

Kopie artikel: 22.20.040 (58 blz)

Spoor 7,25" (184 mm); kolengestookt; 6 bar; drijfwielen diam. 152 mm

De set bevat tekeningen voor zowel een koperen als een stalen ketel

20.20.045

C- tenderlocomotief NS 7700 - ("Bello"); voor spoor 5" (127 mm)

Schaal: 1 : 11 Aantal bladen: 13 Blz tekst: 0

Prijs leden: Prijs niet leden: € 125,99

Inhoud:

Gradatie: D

Auteur: G.J. van Rooijen

spoor 5" (127 mm); kolengestookt; 6 bar; drijfwielen diam. 109 mm

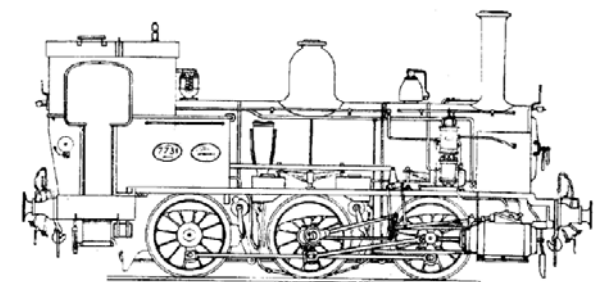
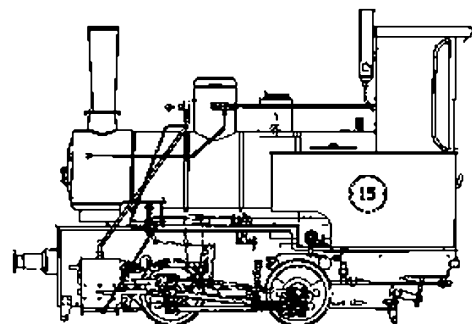
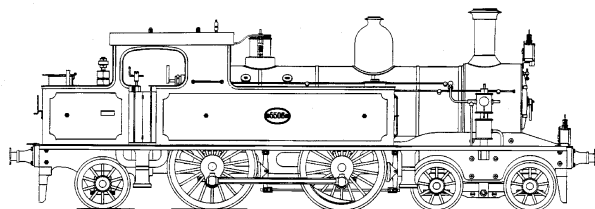

Passagiersmaterieel voor modelbanen

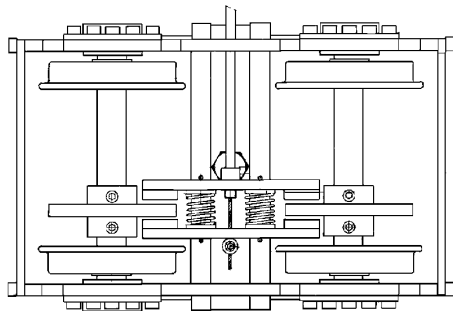

20.25.002

beremd passagierskarretje voor spoor 3,5" (89 mm)

Schaal: 1 : Aantal bladen: 8 Blz tekst: 0

Prijs leden: Prijs niet leden: € 36,08

Inhoud:

Gradatie: B

Auteur: R. Voetberg

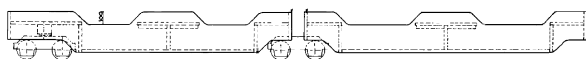

20.25.004

3-delige passagierswagons voor 7,25" spoor (184 mm)

Schaal: 1 : Aantal bladen: 2 Blz tekst: 0

Prijs leden: Prijs niet leden: € 37,18

Inhoud:

Gradatie: B

Auteur: G.J. van Rooijen

en J.A. Bogaards

dM 1998/3,4

Kopie artikel: 22.25.004 (3 blz)

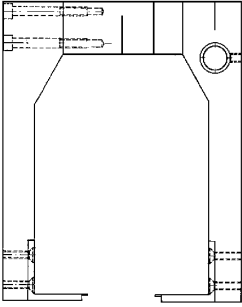

20.29.003

locomotief kameel voor spoor 1 (45 mm)

Schaal: 1 : Aantal bladen: 1 Blz tekst: 0

Prijs leden: Prijs niet leden: € 24,68

Inhoud:

Gradatie: B

Auteur: J.D. Dornseiffen

een hulpmiddel om spoor 1 locomotieven makkelijk op het spoor te zetten

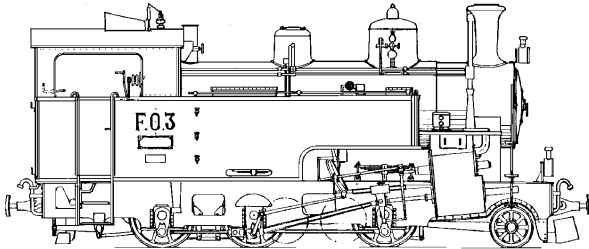
**20.30.001**

1-C compound tenderlocomotief Furka-Oberalpahn HG3/4 1-10 voor spoor 0

Schaal: 1 : 32 Aantal bladen: 1 Blz tekst: 0

Prijs leden: Prijs niet leden: € 16,53

Inhoud: maatschets met maten prototype

Gradatie: D

Auteur: J.F. Smit

dM 1972/6

smalspoorloc

20.30.002

tandradlocomotief H 1-4 met rijtuig C21 - Brienz-Rothorn-Bahn voor spoor H0

Schaal: 1 : 45 Aantal bladen: 1 Blz tekst: 0

Prijs leden: Prijs niet leden: € 16,53

Inhoud: maatschets met maten prototype; modelbaan constructieaanwijzingen

Gradatie: D

Auteur: J.F. Smit

dM 1983/8

Kopie artikel: 22.30.002 (3 blz)

smalspoorloc

20.30.004

SLM tandrad tenderlocomotief 2/3-6 voor H0

Schaal: 1 : 40 Aantal bladen: 1 Blz tekst: 0

Prijs leden: Prijs niet leden: € 10,75

Inhoud: een eenvoudige maatschets met alleen een zijaanzicht en matn prototype

Gradatie: C

Auteur: J. Brijker

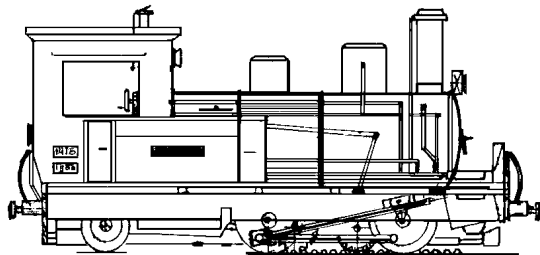

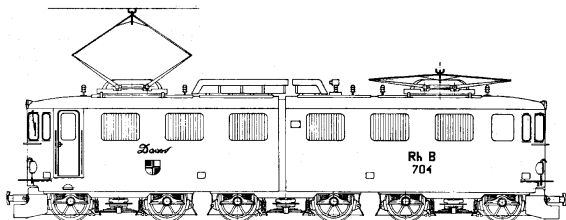

20.31.001

E-locomotief Ge 6/6 703-707 Rhaetische Bahn voor spoor 0

Schaal: 1 : 32 Aantal bladen: 1 Blz tekst: 0

Prijs leden: Prijs niet leden: € 19,54

Inhoud: maatschets met maten prototype

Gradatie: D

Auteur: J.F. Smit

dM 1971/10
smalspoorloc

20.31.002

E-locomotief HGe4/4 31-37 Furka-Oberalpbahn voor spoor H0

Schaal: 1 : 64 Aantal bladen: 1 Blz tekst: 0

Prijs leden: Prijs niet leden: € 10,75

Inhoud: maatschets met maten prototype

Gradatie: D

Auteur: J.F. Smit

dM 1972/4
smalspoorloc

20.31.003

E-locomotief Hge 4/4 11-15 Brig-Visp-Zermatt-Bahn voor spoor 0

Schaal: 1 : 32 Aantal bladen: 2 Blz tekst: 0

Prijs leden: Prijs niet leden: € 31,34

Inhoud: maatschets met maten prototype; details aandrijving met modelmaten

Gradatie: D

Auteur: J.F. Smit

dM 1972/10
smalspoorloc

20.31.004

E-locomotief Ge 6/6 401-415 Rhaetische Bahn - "Krokodil" voor spoor H0

Schaal: 1 : 64 Aantal bladen: 1 Blz tekst: 0

Prijs leden: Prijs niet leden: € 10,75

Inhoud: maatschets met maten prototype

Gradatie: D

Auteur: J.F. Smit

dM 1971/4
smalspoorloc

20.31.005

E-locomotief Deh 4/6 901-916; E-loc Hge 4/4 31-32 BVB; rijktuig Abhm 2/2 21,22; Brueniglijn SBB

Schaal: 1 : 64 Aantal bladen: 2 Blz tekst: 0

Prijs leden: Prijs niet leden: € 20,85

Inhoud: maatschets met maten prototypes; details aandrijving met modelmaten

Gradatie: D

Auteur: J.F. Smit

voor spoor H0
dM 1972/8,10

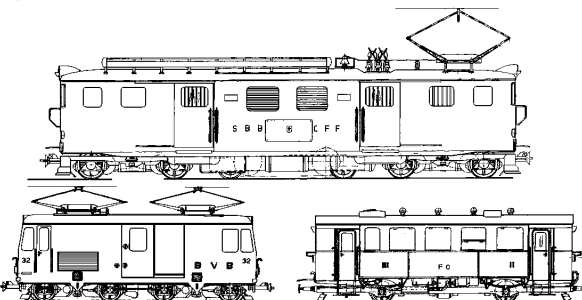
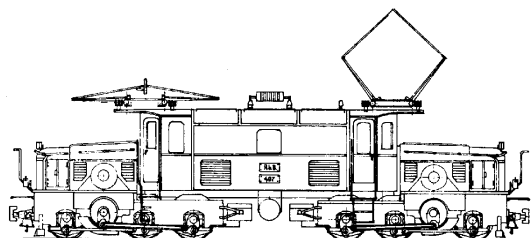
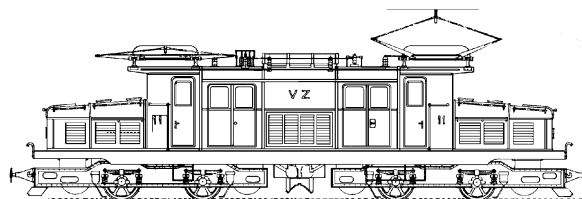
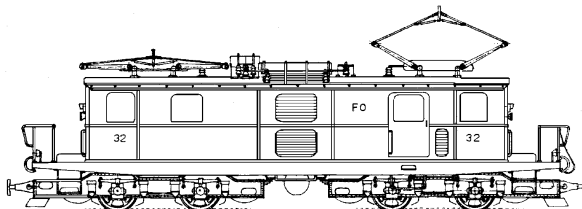

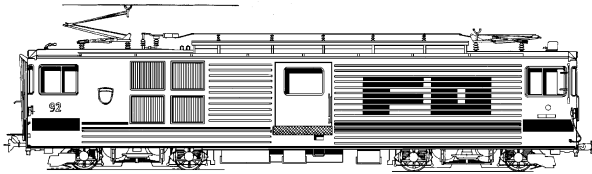

20.31.006

tandrad-adhesielocomotief Deh 4/4 91-94 Furka-Oberalpbahn

Schaal: 1 : 45 Aantal bladen: 1 Blz tekst: 0

Prijs leden: Prijs niet leden: € 10,75

Inhoud: maatschets met maten prototype; niet op modelschaal getekend

Gradatie: D

Auteur: J.F. Smit

dM 1983/1
smalspoorloc

20.31.007

E-loc Ge 4/4 611-620, 621-633 Rhaetische Bahn voor spoor H0

Schaal: 1 : 45 Aantal bladen: 1 Blz tekst: 0

Prijs leden: Prijs niet leden: € 10,75

Inhoud: maatschets met maten prototype; niet op modelschaal getekend

Gradatie: D

Auteur: J.F. Smit

dM 1984/4
smalspoorloc

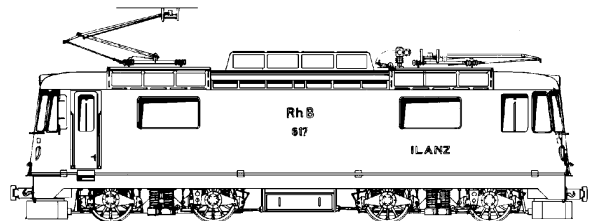

20.31.008

autotrein Furka Oberalpbahn voor spoor H0

Schaal: 1 : 45 Aantal bladen: 1 Blz tekst: 0

Prijs leden: Prijs niet leden: € 16,53

Inhoud: maatschets met maten prototype; lok op 1,5 x modelschaal getekend

Gradatie: D

Auteur: J.F. Smit

Eloc Ge 4/4 21-82, rijtuig BDt 4361-62, autowagons SKItv 4811-22, wagons SKItv 4801-05
smalspoormaterieel



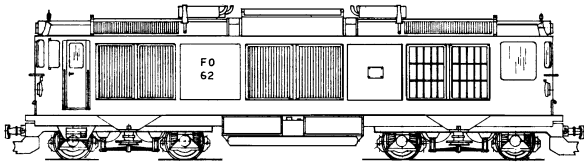

20.32.001

DE-locomotief Hge 61-62 Furka-Oberalpbahn voor spoor H0

Schaal: 1 : 64 Aantal bladen: 1 Blz tekst: 0

Prijs leden: Prijs niet leden: € 10,75

Inhoud: maatschets met maten prototype

Gradatie: D

Auteur: J.F. Smit

dM 1972/1,3

smalspoorloc

20.32.002

Deutz diesel-tandrad locomotief voor spoor H0

Schaal: 1 : 40 Aantal bladen: 1 Blz tekst: 0

Prijs leden: Prijs niet leden: € 10,75

Inhoud: eenvoudige maatschets met maten prototype,
getekend op 1,5 x modelschaal

Gradatie: C

Auteur: J. Brijker

Het prototype werd in 1986 omgebouwd tot tandradloc

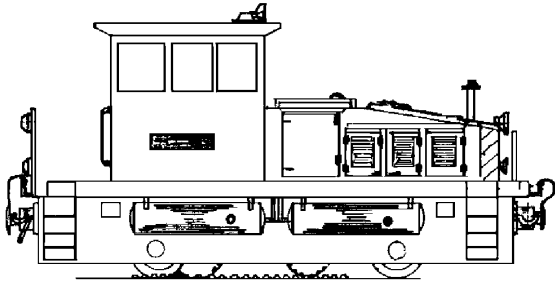

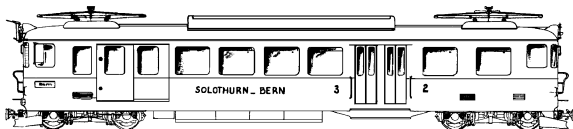

20.33.001
motorwagen BCF E4/4 Solothurn-Bern-Bahn

Schaal: 1 : 50 Aantal bladen: 1 Blz tekst: 0
Prijs leden: Prijs niet leden: € 16,53
Inhoud: maatschets met maten prototype

Gradatie: D
Auteur: H.F. Enter
dM 1952/12
smalspoormaterieel

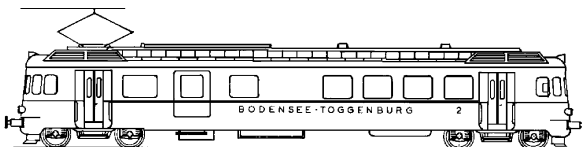

20.33.002
motorwagen Bfe 4/4 Bodensee-Toggenburg-Bahn voor spoor H0

Schaal: 1 : 1 Aantal bladen: 1 Blz tekst: 0
Prijs leden: Prijs niet leden: € 16,53
Inhoud: bouwtekening met modelmaten; details aandrijving

Gradatie: D
Auteur: A. Bierman
dM 1968/9
Kopie artikel: 22.33.002 (2 blz)



20.33.003
2-wagenstel ABD He 6/6 2031-2032 Brig-Visp-Zermatt-Bahn voor spoor H0

Schaal: 1 : 64 Aantal bladen: 1 Blz tekst: 0
Prijs leden: Prijs niet leden: € 19,54
Inhoud: maatschets met maten prototype

Gradatie: D
Auteur: J.F. Smit
dM 1973/7
smalspoormaterieel

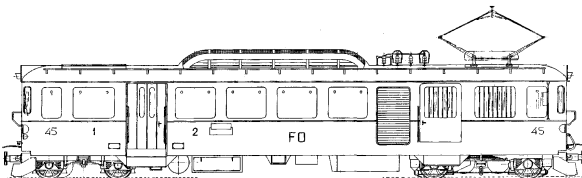

20.33.004
motorwagen ABD He 2/4 41-45 Furka-Oberalp-Bahn voor spoor 0

Schaal: 1 : 32 Aantal bladen: 1 Blz tekst: 0
Prijs leden: Prijs niet leden: € 19,54
Inhoud: maatschets met maten prototype

Gradatie: D
Auteur: J.F. Smit
dM 1972/4
smalspoormaterieel



20.33.005
4 wagen stel DER 4/4 51-54 Furka-Oberalp-Bahn voor spoor H0

Schaal: 1 : 32 Aantal bladen: 1 Blz tekst: 0
Prijs leden: Prijs niet leden: € 16,53
Inhoud: maatschets met maten prototype; details aandrijving

Gradatie: D
Auteur: J.F. Smit
dM 1972/6



20.33.006
3 wagenstel BD He 4/4 Luzern-Stanz-Engelberg

Schaal: 1 : 87 Aantal bladen: 3 Blz tekst: 0
Prijs leden: Prijs niet leden: € 13,28
Inhoud: maatschets met maten prototypes

Gradatie: D
Auteur: G.M.P. Rompelberg

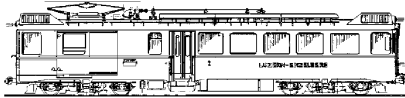
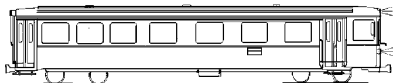

20.33.007
tram 2000 VBZ - Zürich

Schaal: 1 : 45 Aantal bladen: 1 Blz tekst: 0
Prijs leden: Prijs niet leden: € 16,53
Inhoud: maatschets met maten prototype

Gradatie: D
Auteur: J.F. Smit

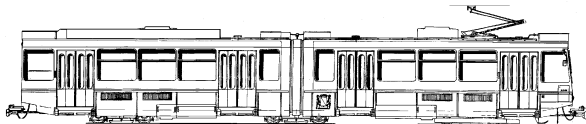

20.33.008
motorwagen ABDe 4/4 10-11 Nyon-St Cergue-Morez

Schaal: 1 : 45 Aantal bladen: 1 Blz tekst: 0
Prijs leden: Prijs niet leden: € 16,53
Inhoud: maatschets met maten prototype

Gradatie: D
Auteur: J.F. Smit

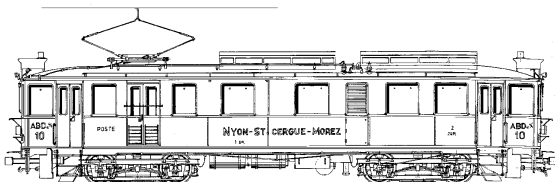

20.33.009
tram 2000 Neuchâtel-Forchbahn TN.BE 501-4, BT 551-4, FB.BE 21-22,

Schaal: 1 : 45 Aantal bladen: 1 Blz tekst: 0
Prijs leden: Prijs niet leden: € 16,53
Inhoud: maatschets met maten prototype

Gradatie: D
Auteur: J.F. Smit

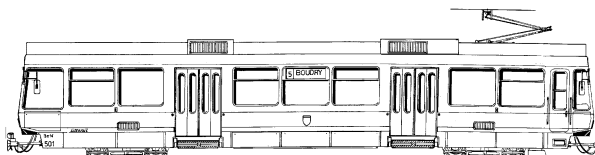

20.33.010
2-wagen treinstel BDr 317 met bar-rijtuig RV Bern - Solothurn voor spoor H0

Schaal: 1 : 64 Aantal bladen: 1 Blz tekst: 0
Prijs leden: Prijs niet leden: € 16,53
Inhoud: maatschets met maten prototypes; plattegrond spoortraject

Gradatie: D
Auteur: J.F. Smit

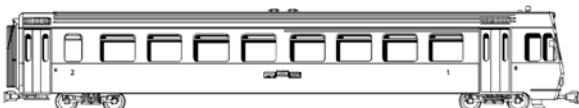
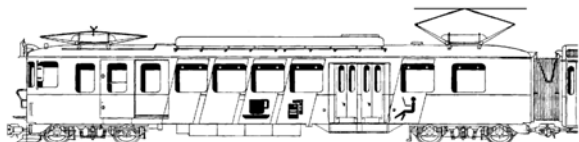

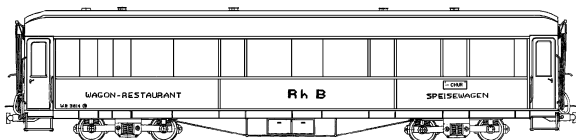
**20.35.001**

eenheidsrijtuig Rhaetische Bahn voor spoor H0

Schaal: 1 : 64 Aantal bladen: 1 Blz tekst: 0

Prijs leden: Prijs niet leden: € 16,53

Inhoud: maatschets met maten van prototype

Gradatie: C

Auteur: J.F. Smit

A 4ü 1223-1243, B 4ü 2341-2373; AB 4ü 1519-1534

dM 1971/10

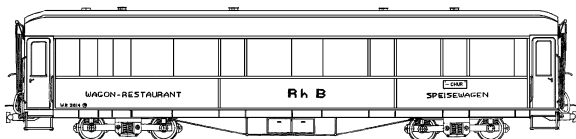
**20.35.002**

restaurantierijtuig WR4u 3814 Rhaetische Bahn voor spoor 0

Schaal: 1 : 32 Aantal bladen: 1 Blz tekst: 0

Prijs leden: Prijs niet leden: € 19,54

Inhoud: uitgebreide maatschets met maten model

Gradatie: C

Auteur: J.F. Smit

dM 1972/12

Kopie artikel: 22.35.002 (5 blz)

smalspoormaterieel

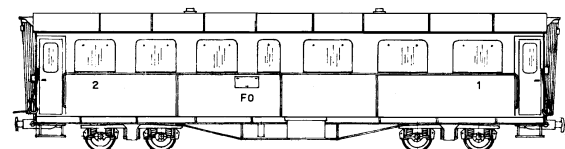
**20.35.003**

rijtuig AB4u 4162-63 Furka-Oberalp-Bahn voor spoor H0

Schaal: 1 : 64 Aantal bladen: 2 Blz tekst: 0

Prijs leden: Prijs niet leden: € 15,10

Inhoud: maatschets met maten prototype

Gradatie: C

Auteur: J.F. Smit

dM 1972/1,3

smalspoormaterieel

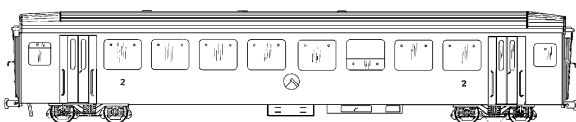
**20.35.004**

lichtmetaalrijtuig A 2071-74 Brig-Visp-Zermatt-Bahn voor spoor 0

Schaal: 1 : 32 Aantal bladen: 1 Blz tekst: 0

Prijs leden: Prijs niet leden: € 19,54

Inhoud: maatschets met maten prototype en maten model

Gradatie: C

Auteur: J.F. Smit

dM 1972/7,8

smalspoormaterieel

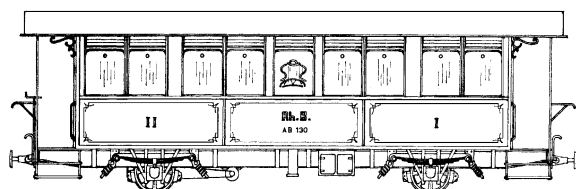
**20.35.005**

personenrijtuig A 11-13 Rhaetische Bahn voor spoor 0

Schaal: 1 : 32 Aantal bladen: 1 Blz tekst: 0

Prijs leden: Prijs niet leden: € 16,53

Inhoud: maatschets met maten prototype

Gradatie: C

Auteur: J.F. Smit

dM 1972/12

smalspoormaterieel

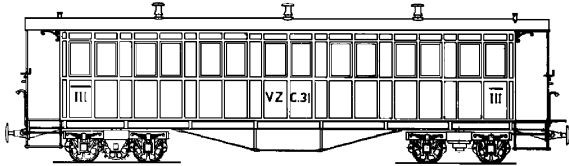
**20.35.006**

personenrijtuig C4 30-34 Brig-Visp-Zermatt-Bahn voor spoor 0

Schaal: 1 : 32 Aantal bladen: 1 Blz tekst: 0

Prijs leden: Prijs niet leden: € 16,53

Inhoud: maatschets met maten prototype

Gradatie: C

Auteur: J.F. Smit

dM 1973/12

smalspoormaterieel

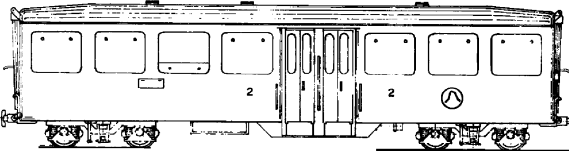
**20.35.007**

lichtmetaalrijtuig A 2261-67 Brig-Visp-Zermatt-Bahn voor spoor H0

Schaal: 1 : 64 Aantal bladen: 1 Blz tekst: 0

Prijs leden: Prijs niet leden: € 10,75

Inhoud: maatschets met maten model

Gradatie: C

Auteur: J.F. Smit

dM 1973/12

smalspoormaterieel

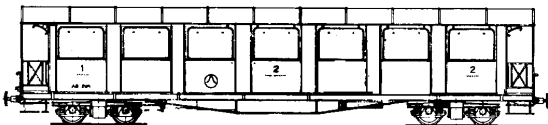
**20.35.008**

personenrijtuigen AB 2221, 2222, 2224 Brig-Visp-Zermatt Bahn voor spoor H0

Schaal: 1 : 64 Aantal bladen: 2 Blz tekst: 0

Prijs leden: Prijs niet leden: € 20,85

Inhoud: maatschets met maten model

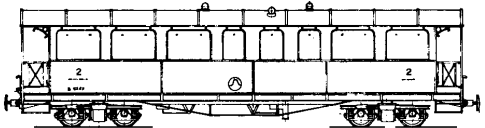

Gradatie: D

Auteur: J.F. Smit

dM 1973/8

smalspoormaterieel

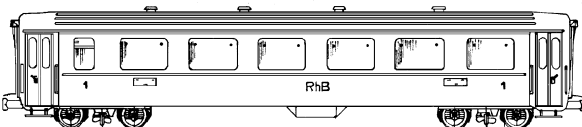
**20.35.009**

personenrijtuig A 1253-56 Rhaetische bahn voor spoor TT

Schaal: 1 : 87 Aantal bladen: 2 Blz tekst: 0

Prijs leden: Prijs niet leden: € 11,28

Inhoud: maatschets met maten model

Gradatie: B

Auteur: G.M.P. Rompelberg

dM 1974/2

Kopie artikel: 22.35.009 (1 blz)

smalspoormaterieel

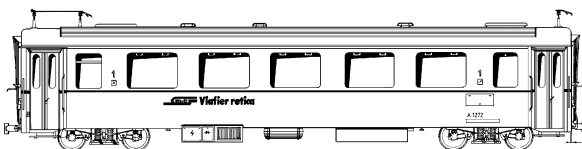
**20.35.010**

eenheidsrijtuig III Bernina Express A1271-72, B2461-68

Schaal: 1 : 45 Aantal bladen: 1 Blz tekst: 0

Prijs leden: Prijs niet leden: € 10,75

Inhoud: maatschets met maten prototype; indelingsplattegrond B-rijtuig 1:87

Gradatie: D

Auteur: J.F. Smit

smalspoormaterieel

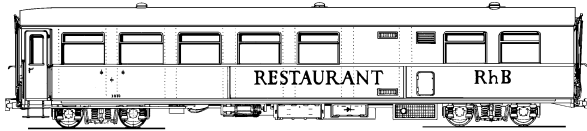
**20.35.011**

restaurantiertuig WR 3810-11 Rhaetische Bahn

Schaal: 1 : 45 Aantal bladen: 1 Blz tekst: 0

Prijs leden: Prijs niet leden: € 16,53

Inhoud: maatschets met maten prototype

Gradatie: C

Auteur: J.F. Smit

dM 1984/10

smalspoormaterieel

**20.36.001**

gesloten goederenwagen OJ6 2831-33 Brig-Visp-Zermat
Bahn voor spoor H0

Schaal: 1 : 64 Aantal bladen: 1 Blz tekst: 0

Prijs leden: Prijs niet leden: € 10,75

Inhoud: maatschets met maten model

Gradatie: B

Auteur: J.F. Smit

dM 1973/3

smalspoormaterieel

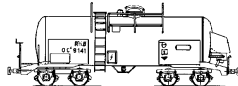
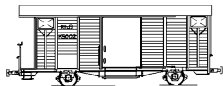
**20.36.002**

Diverse goederenwagens Rhaetische Bahn voor spoor H0

Schaal: 1 : 64 Aantal bladen: 1 Blz tekst: 0

Prijs leden: Prijs niet leden: € 16,53

Inhoud: maatschets met maten prototype

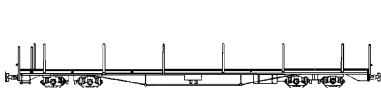

Gradatie: D

Auteur: J.F. Smit

dM 1971/11

smalspoormaterieel

Goederenwagon K3 5001-5100

4-assige ketelwagen OC6 8141-8162

4-assige rongenwagens M7 8241-50

cementsilowagen DB1 8001-8100

20.36.003

open goederenwagen E 2185.501 5000-5685 SBB-CFF voor
spoor H0

Schaal: 1 : 87 Aantal bladen: 1 Blz tekst: 0

Prijs leden: Prijs niet leden: € 8,59

Inhoud: maatschets met hoofdafmetingen prototype

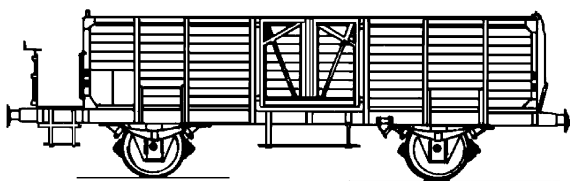

Gradatie: B

Auteur: E.ten Dam

20.36.004

open goederenwagen E 2185.500 0000-0407 SBB-CFF voor
spoor H0

Schaal: 1 : 87 Aantal bladen: 1 Blz tekst: 0

Prijs leden: Prijs niet leden: € 9,58

Inhoud: maatschets met hoofdafmetingen prototype

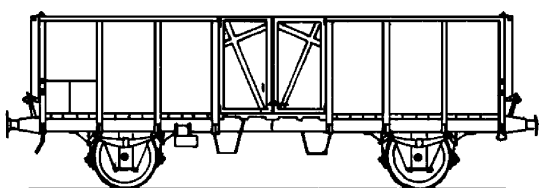

Gradatie: B

Auteur: E.ten Dam

20.36.005

open goederenwagen E 2185.001 6000-6017 SBB-CFF voor
spoor H0

Schaal: 1 : 87 Aantal bladen: 1 Blz tekst: 0

Prijs leden: Prijs niet leden: € 9,58

Inhoud: maatschets met hoofdafmetingen prototype

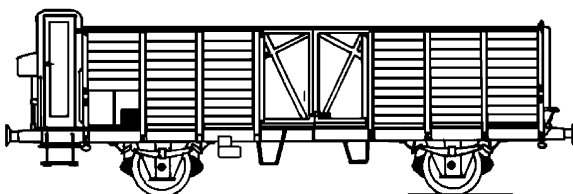

Gradatie: B

Auteur: E.ten Dam

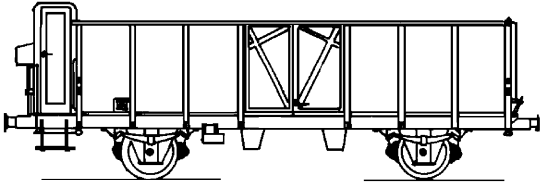
**20.36.006**

open goederenwagons E2185.500/501 diversen SBB-CFF voor spoor H0

Schaal: 1 : 87 Aantal bladen: 1 Blz tekst: 0

Prijs leden: Prijs niet leden: €9,58

Inhoud: maatschets met hoofdafmetingen prototype

Gradatie: B

Auteur: E.ten Dam

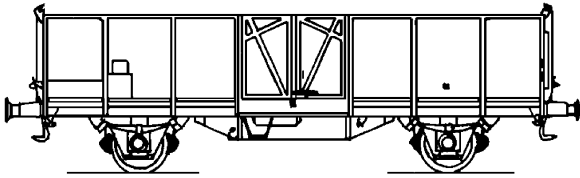
**20.36.007**

open goederenwagen E 0185.505 0000-2349 SBB-CFF voor spoor H0

Schaal: 1 : 87 Aantal bladen: 1 Blz tekst: 0

Prijs leden: Prijs niet leden: €9,58

Inhoud: maatschets met hoofdafmetingen prototype

Gradatie: B

Auteur: E.ten Dam

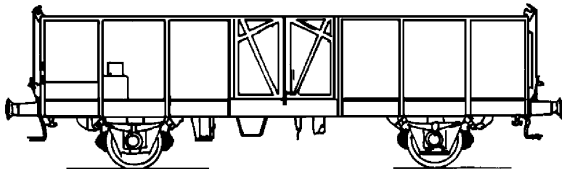
**20.36.008**

open goederenwagen Es 2185.519 5050-5249 SBB-CFF voor spoor H0

Schaal: 1 : 87 Aantal bladen: 1 Blz tekst: 0

Prijs leden: Prijs niet leden: €9,58

Inhoud: maatschets met hoofdafmetingen prototype

Gradatie: B

Auteur: E.ten Dam

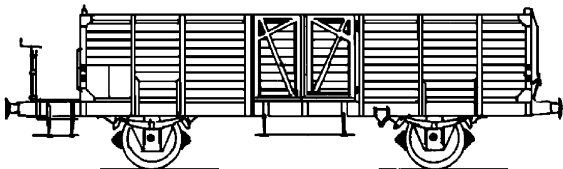
**20.36.009**

open goederenwagen Em 2185.520 5000-5174 SBB-CFF voor spoor H0

Schaal: 1 : 87 Aantal bladen: 1 Blz tekst: 0

Prijs leden: Prijs niet leden: €9,58

Inhoud: maatschets met hoofdafmetingen prototype

Gradatie: B

Auteur: E.ten Dam

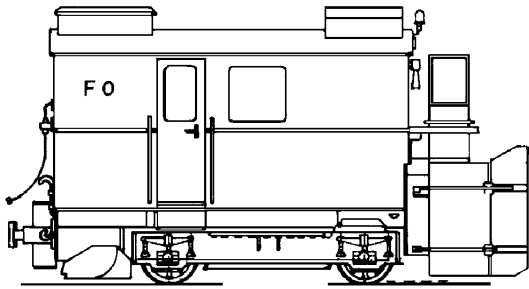

20.39.001

sneeuwruimer Xrote 4931-33 Furka-Oberalpbahn voor spoor
H0

Schaal: 1 : 64 Aantal bladen: 1 Blz tekst: 0

Prijs leden: Prijs niet leden: € 9,25

Inhoud: maatschets met afmetingen prototype

Gradatie: D

Auteur: J.F. Smit

dM 1972/1

smalspoormaterieel

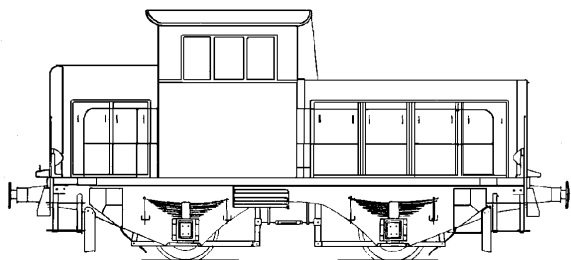
**20.42.001**

Franse DE-rangeerlocomotief voor spoor 0

Schaal: 1 : 45 Aantal bladen: 2 Blz tekst: 0

Prijs leden: Prijs niet leden: €26,46

Inhoud: bouwtekening; algemeen plan onbemaat; onderdelen
bemaat voor model

Gradatie: C

Auteur: A. Bierman

dM 1958/7

Kopie artikel: 22.42.001 (3 blz)

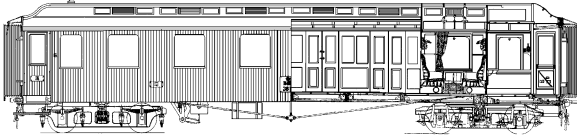

20.45.012

rijtuig 1e kl Danske Statsbaner (1922) voor 58 mm spoor

Schaal: 1 : 25 Aantal bladen: 1 Blz tekst: 0

Prijs leden: Prijs niet leden: € 19,73

Inhoud: uitgebreide maatschets met details en maten prototype

Gradatie: C

Auteur: A. Peursum

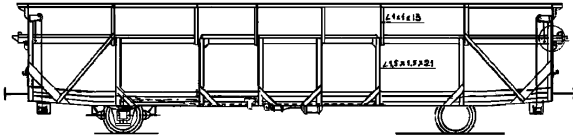
**20.46.001**

autorailtransportwagen HZ 500.000-506.000P SNCF voor spoor H0

Schaal: 1 : 87 Aantal bladen: 1 Blz tekst: 0

Prijs leden: Prijs niet leden: € 9,25

Inhoud: uitgebreide maatschets met maten model

Gradatie: C

Auteur: J.E. Boers

dM 1958/3

Kopie artikel: 22.46.001 (2 blz)

20.46.002

koelwagen Hcg 318000 FS voor spoor 0

Schaal: 1 : 45 Aantal bladen: 1 Blz tekst: 0

Prijs leden: Prijs niet leden: € 16,53

Inhoud: bouwtekening beperkte details; maten voor model

Gradatie: B

Auteur: J. Spiering

dM 1965/4

Kopie artikel: 22.46.002 (2 blz)

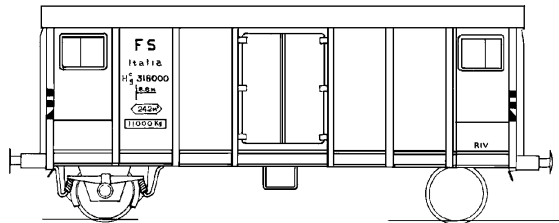

**20.49.001**

Spoorweg bergingskraan voor Spoor 0

Schaal: 1 : 32 Aantal bladen: 5 Blz tekst: 0

Prijs leden: Prijs niet leden: € 54,00

Inhoud: gedetailleerde modelbouwtekening

Gradatie: D

Auteur: G.J. Volgers

dM 2016/3

Kopie artikel 22.49.001 (6 blz).

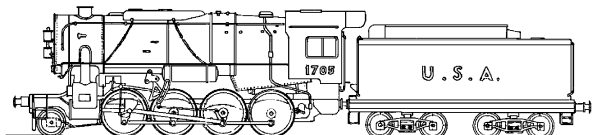

20.50.001

2-8-0 locomotief "Consolidation" voor spoor H0

Schaal: 1 : 87 Aantal bladen: 3 Blz tekst: 0

Prijs leden: Prijs niet leden: € 18,41

Inhoud: bouwtekening; alle onderdelen bemaat voor model

Gradatie: C

Auteur: N.V.M.

dM 1956/9

Kopie artikel: 22.50.001 (5 blz)

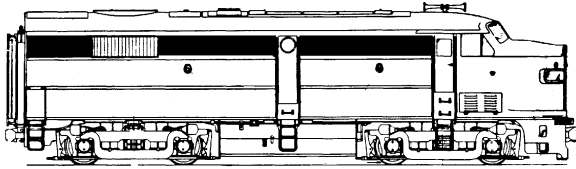

20.52.001

ALCO DE-snelreinlocomotief voor spoor H0

Schaal: 1 : 87 Aantal bladen: 1 Blz tekst: 0
Prijs leden: Prijs niet leden: € 19,54
Inhoud: bouwtekening, alle onderdelen bemaat voor model

Gradatie: D

Auteur: N.V.M.

Uit Model Railroader aug/sep 1953; vertaling en bewerking
Th.A. Eerdmans en C.J. Heim
dM 1954/1-3

Kopie artikel: 22.52.001 (7 blz)

20.52.002

ALCO dieseldiesellocomotief voor spoor 0

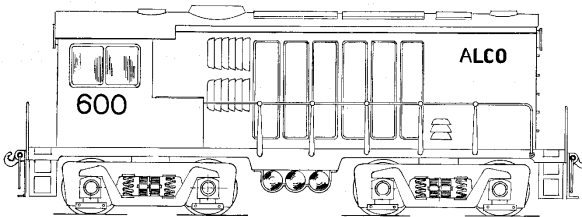

Schaal: 1 : 45 Aantal bladen: 5 Blz tekst: 0
Prijs leden: Prijs niet leden: € 25,08
Inhoud: bouwtekening; alle onderdelen bemaat voor model

Gradatie: D

Auteur: A. Donker

dM 1953/9

De getekende electromotor is verouderd en moet door de
bouwer naar eigen inzicht worden aangepast

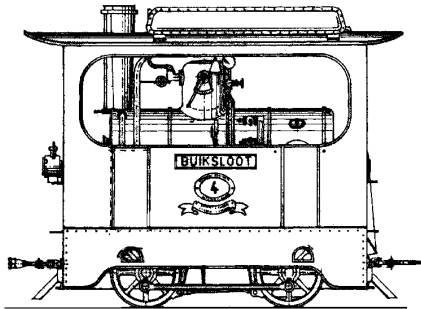

20.70.001

tramweglocomotieven NHT, TNHT Bt 1-15, Bt 14-16 voor spoor 0

Schaal: 1 : 32 Aantal bladen: 1 Blz tekst: 0

Prijs leden: Prijs niet leden: € 10,75

Inhoud: maatschetsen met maten prototype

Gradatie: C

Auteur: J.F. Smit

smalspoormaterieel

dM 1974/11

het tekeningrenvooi vermeldt NZHVM als eigenaar; deze locs hebben echter nooit voor deze maatschappij gereden

20.70.002

tramweglocomotief en rijtuigen NZHVM voor spoor 1

Schaal: 1 : 32 Aantal bladen: 1 Blz tekst: 0

Prijs leden: Prijs niet leden: € 16,53

Inhoud: uitgebreide maatschetsen met maten prototype

Gradatie: C

Auteur: J.F. Smit

dM 1975/10, 1976/6

locs A 14-18 (resp. RSTM 1-5, HSM 215-219, NRS 1-18, SS 19); aanhangrijtuigen RSTM A 1-4 (resp. NZH B8-10,12; aanhangrijtuigen RSTM AB5-6, C7-10 (resp. NZH B17-19)

20.70.003

GSM tramweglocomotief 1, 18", 19, 20; GSTM tramwegloc 16,17,23,26

Schaal: 1 : 32 Aantal bladen: 1 Blz tekst: 0

Prijs leden: Prijs niet leden: € 16,53

Inhoud: maatschetsen met maten prototype

Gradatie: C

Auteur: J.F. Smit

smalspoormaterieel

20.70.004

tramweglocomotieven GWSM en ZE
GWSM 1-5 resp. GTW 401,21,403

ZE 8-9, resp. GTW 608-609
Schaal: 1 : 32 Aantal bladen: 1 Blz tekst: 0

Prijs leden: Prijs niet leden: € 16,53

Inhoud: maatschetsen met maten prototype

Gradatie: C

Auteur: J.F. Smit

smalspoormaterieel

GWSM 6,9 resp. GTW 406, 409

GWSM 1-5 resp. GTW 401,21,403

ZE 8-9, resp. GTW 608-609

dM 2007/2 (info, geen bouwbeschrijving)

Kopie artikel: 22.70.004 (2 blz)

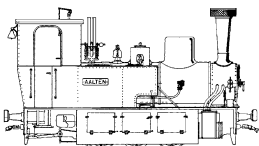
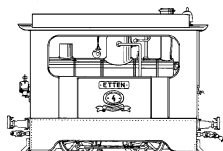
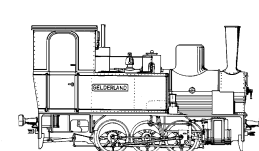
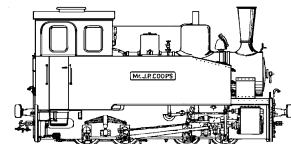
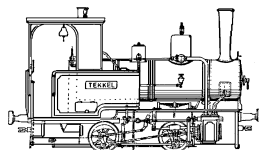
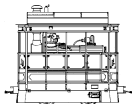

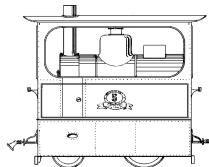
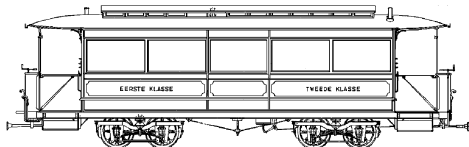

20.70.005

MET tramweglocomotief 1-15, rijtuigen AB 17-20

Schaal: 1 : 32 Aantal bladen: 1 Blz tekst: 0

Prijs leden: Prijs niet leden: € 19,54

Inhoud: maatschets met maten prototype

Gradatie: C

Auteur: J.F. Smit

smalspoormaterieel

dM 1978/4

20.70.006

tramweglocomotief Stoomtram Mij. Breskens Maldegem 12,13

Schaal: 1 : 34 Aantal bladen: 1 Blz tekst: 0

Prijs leden: Prijs niet leden: € 10,75

Inhoud: eenvoudige maatschets met hoofdafmetingen prototype

Gradatie: C

Auteur: W.C. Verboom

smalspoormaterieel

dM 1980/7

Kopie artikel: 22.70.006 (3 blz)

20.70.007

stoomtramlocomotief ZE 1-6,7 (Henschel)

Schaal: 1 : 1:10 Aantal bladen: 1 Blz tekst: 0

Prijs leden: Prijs niet leden: € 19,58

Inhoud: gedetailleerde doorsneden met maten prototype; aanzichten 1:32

Gradatie: C

Auteur: J.F. Smit

smalspoormaterieel

dM 2007/2 (info, geen bouwbeschrijving)

Kopie artikel: 22.70.007 (2 blz)

20.70.008

stoomtramlocomotief ZE 10-16 (Hohenzollern)

Schaal: 1 : 10 Aantal bladen: 1 Blz tekst: 0

Prijs leden: Prijs niet leden: € 19,58

Inhoud: gedetailleerde doorsneden met maten prototype; aanzichten 1:32

Gradatie: C

Auteur: J.F. Smit

smalspoormaterieel

20.70.009

GOSM stoomlocomotief 1-5 (1885)(backer & Rueb); open rijtuig AB 11,13 (1903/06)(Nijm. Machinefabr.)

Schaal: 1 : 32 Aantal bladen: 1 Blz tekst: 0

Prijs leden: Prijs niet leden: € 16,64

Inhoud: maatschetsen met maten prototype

Gradatie: D

Auteur: J.F. Smit

smalspoormaterieel

dM 2008/1 (historische info)

Kopie artikel: 22.70.009 (2 blz)

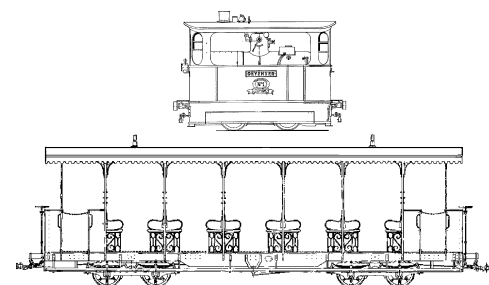
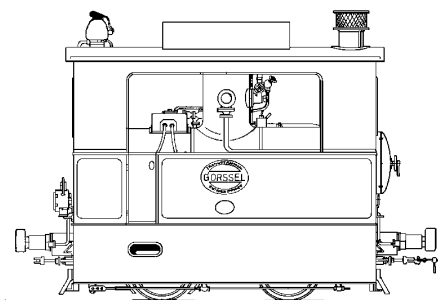
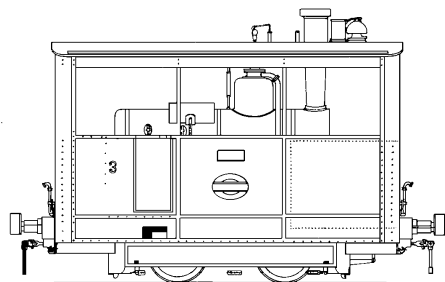
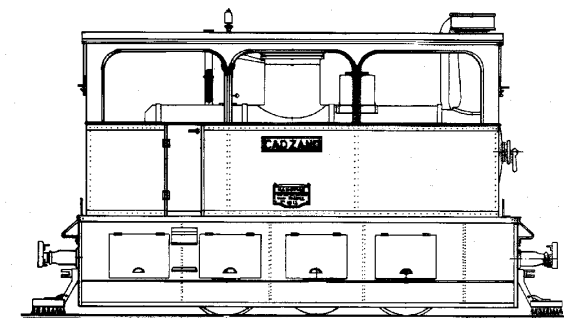

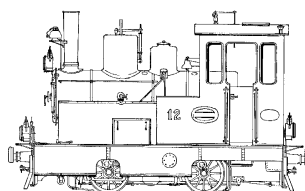
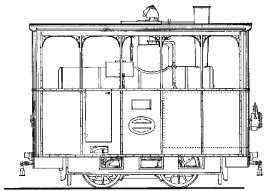
**20.70.010**

GOSM stoomlocs 6-8 (1902/3/5), 9-11, 12 (Henschel 1921/26)

Schaal: 1 : 20, 1 Aantal bladen: 1 Blz tekst: 0

Prijs leden: Prijs niet leden: € 16,64

Inhoud: maatschetsen met hoofdafmetingen prototype

Gradatie: C

Auteur: J.F. Smit

smalspoormaterieel

dM 2008/1 (historische info)

Kopie artikel: 22.70.010 (2 blz)

20.70.011

GOSM stoomlocs 2-4, 5-7, 14, 15 (Hohenzollern)

Schaal: 1 : 32 Aantal bladen: 1 Blz tekst: 0

Prijs leden: Prijs niet leden: € 16,64

Inhoud: maatschetsen met maten prototype

Gradatie: C

Auteur: J.F. Smit

smalspoormaterieel

dM 2008/1 (historische info)

Kopie artikel: 22.70.011 (2 blz)

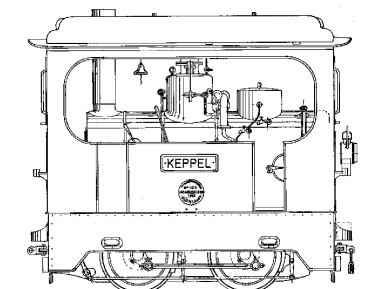
**20.70.012**

tramwegstoomlocomotief 1 - 5, Zuiderzeetramweg; Backer & Rueb

Schaal: 1 : 45 Aantal bladen: 7 Blz tekst: 0

Prijs leden: Prijs niet leden: € 82,45

Inhoud: zeer gedetailleerde tekening in onderdelen; maten prototype; schalen deels 2:1, 1:22,5 en 1:10;

Gradatie: C

Auteur: A.J. Horden

getekend voor spoor 0, maar de details maken het mogelijk deze locomotief op grotere schaal, en eventueel zelfs als werkende stoomloc te bouwen.

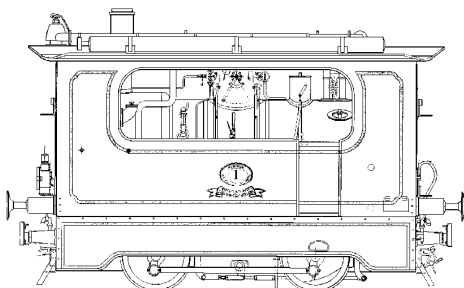

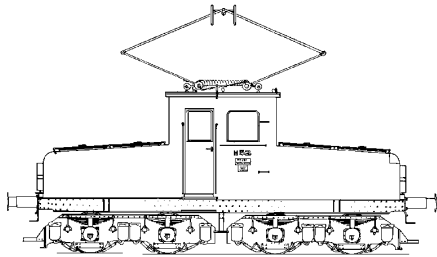

20.71.001
E-locomotief HTM H51-52

Schaal: 1 : 22,5 Aantal bladen: 2 Blz tekst: 0
 Prijs leden: Prijs niet leden: € 19,54
 Inhoud: bouwtekening met maten model

Gradatie: C
 Auteur: J.A. Hoogduin
 dM 1968/12, 1983/12
 Kopie artikel: 22.71.001 (4 blz)

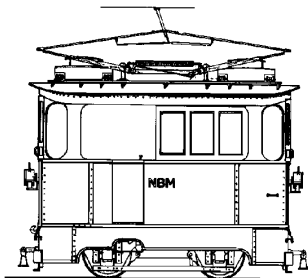

20.71.002
elektrische rangeerlokom NBM 49 ex OSM

Schaal: 1 : 32 Aantal bladen: 1 Blz tekst: 0
 Prijs leden: Prijs niet leden: € 9,25
 Inhoud: maatschets met maten prototype

Gradatie: C
 Auteur: J.F. Smit
 smalspoormaterieel

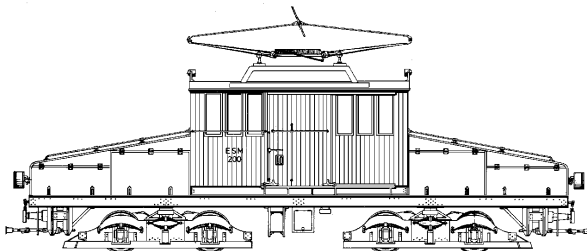

20.71.003
E-locomotief NZHVM A105, werkwagens C153-155

Schaal: 1 : 32 Aantal bladen: 1 Blz tekst: 0
 Prijs leden: Prijs niet leden: € 16,53
 Inhoud: maatschets met maten prototype

Gradatie: C
 Auteur: J.F. Smit
 smalspoormaterieel
 dM 1974/8, 1977/4,7
 Kopie artikel: 22.71.003 (1 blz)

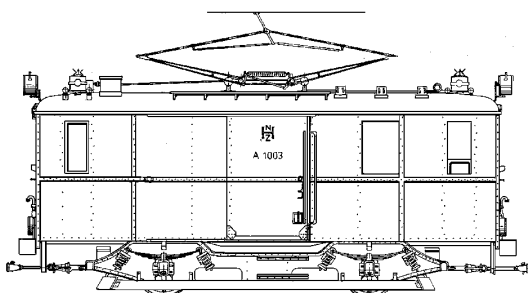

20.71.004
NZH-Eloc A1001-1004, werkwagens C12-13, C101-110, C121-123, H1-8 voor spoor I

Schaal: 1 : 32 Aantal bladen: 1 Blz tekst: 0
 Prijs leden: Prijs niet leden: € 16,78
 Inhoud: maatschetsen met maten prototypes

Gradatie: C
 Auteur: J.F. Smit
 dM 1964/10
 Kopie artikel: 22.71.004 (2 blz)

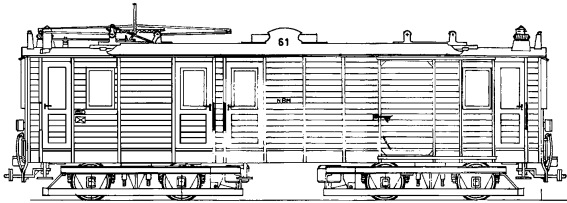

20.73.001

motorwagen NBM 61(ex "Benzo" OSM) voor spoor 0

Schaal: 1 : 32 Aantal bladen: 1 Blz tekst: 0

Prijs leden: Prijs niet leden: € 16,53

Inhoud: maatschets met hoofdafmetingen model en enige
bouwaanwijzingen

Gradatie: C

Auteur: J.G. van Immerzeel

dM 1968/12, 1969/1, 1976/6, 1985/12

Kopie artikel: 22.73.001 (5 blz)

in dM 1984/6,8,9 werd de originele OSM-1 beschreven

20.73.002

geleed rijtuig NZHVM A601-620 voor spoor I

Schaal: 1 : 32 Aantal bladen: 1 Blz tekst: 0

Prijs leden: Prijs niet leden: € 19,54

Inhoud: uitgebreide maatschets met maten prototype

Gradatie: C

Auteur: J.F. Smit

dM 1948/3,5, 1976/6

Kopie artikel: 22.73.002 (6 blz)

In dM 1948/3,5 werd dit model door Vellekoop beschreven in
schaal 1:40; de kopie beschrijving is van dit artikel

20.73.003

dubbelgeleed tramrijtuig GVBA 635-652 voor spoor 0

Schaal: 1 : 45 Aantal bladen: 1 Blz tekst: 0

Prijs leden: Prijs niet leden: € 16,53

Inhoud: uitgebreide maatschets met details kop

Gradatie: C

Auteur: J.A. Hoogduin

dM 1967/6, 1969/4

Kopie artikel: 22.73.003 (4 blz)

20.73.004

motorrijtuig GVBA 396-445 - ("Blauwe wagens")

Schaal: 1 : 87 Aantal bladen: 2 Blz tekst: 0

Prijs leden: Prijs niet leden: € 14,09

Inhoud: gedetailleerde bouwtekening; deels 2:1

Gradatie: C

Auteur: J.J.G. Koopmans

dM 1964/12, 1970/4-6, 1981/9

Kopie artikel: 22.73.004 (14 blz)

In de kopie beschrijving vindt u het artikel van Niehorster uit
1964 en een artikel van Koopmans uit 1971

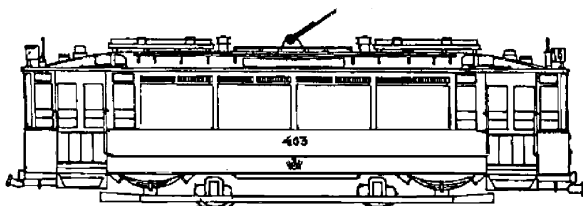
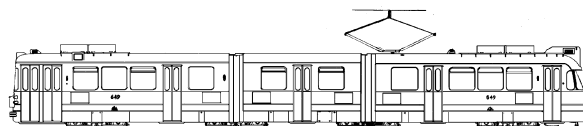
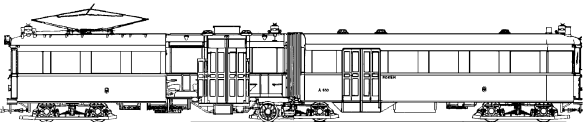

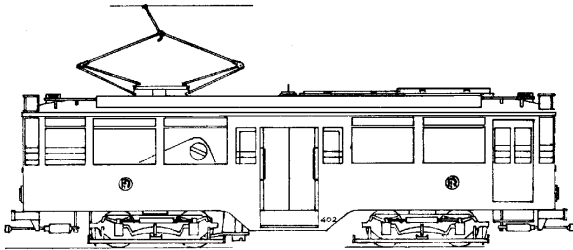

20.73.005
motorrijtuig RET 401-470 voor spoor H0

Schaal: 1 : 87 Aantal bladen: 2 Blz tekst: 0
Prijs leden: Prijs niet leden: € 14,09
Inhoud: gedetailleerde bouwtekening; deels 2:1, 4:1 en 5:1

Gradatie: C
Auteur: J.J.G. Koopmans
dM 1971/1-4, 1981/9
Kopie artikel: 22.73.005 (8 blz)

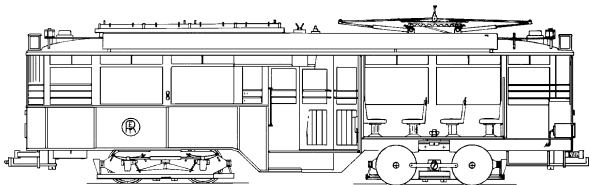

20.73.006
motorrijtuig RET 453 voor spoor 0

Schaal: 1 : 32 Aantal bladen: 3 Blz tekst: 0
Prijs leden: Prijs niet leden: € 18,41
Inhoud: bouwtekening; details deels 2:1, zonder maten; aanwijzingen voor een spoor I model

Gradatie: C
Auteur: J.G. van Immerzeel
i.s.m. J. Berkman
dM 1972/1,3
Kopie artikel: 22.73.006 (9 blz)

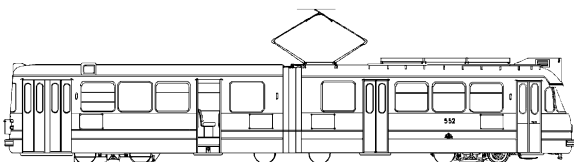

20.73.007
geleed tramrijtuig GVBA 551-587 voor spoor 0

Schaal: 1 : 45 Aantal bladen: 1 Blz tekst: 0
Prijs leden: Prijs niet leden: € 16,53
Inhoud: uitgebreide maatschets met maten prototype

Gradatie: C
Auteur: J.A. Hoogduin
dM 1967/6, 1970/10, 1972/10
Kopie artikel: 22.73.007 (1 blz)

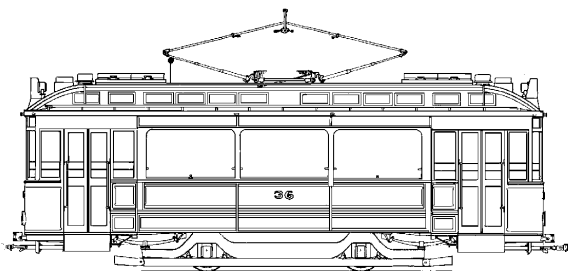

20.73.008
ombouw motorwagen HTM 21-101(ex EMR 21-150)

Schaal: 1 : 22,5 Aantal bladen: 1 Blz tekst: 0
Prijs leden: Prijs niet leden: € 16,53
Inhoud: maatschets met maten prototype

Gradatie: C
Auteur: J.A. Hoogduin
dM 1970/1
Kopie artikel: 22.73.008 (3 blz)

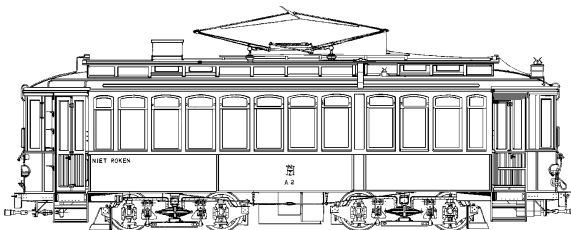

20.73.009
motorrijtuig NZHVM A1-30 - "Metallurgique" - "Kikker" ex ESM

Schaal: 1 : 32 Aantal bladen: 1 Blz tekst: 0
Prijs leden: Prijs niet leden: € 16,53
Inhoud: maatschets met maten prototype; kleurenschema

Gradatie: C
Auteur: J.F. Smit
smalspoormaterieel
dM 1974/1

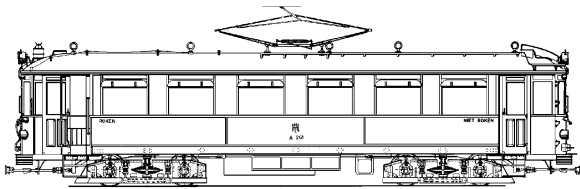

20.73.010

motorrijtuig NZHVM A251-258 A260-263 - ("Luxe Beynes", "Pannebrood"); met volgrijtuig B251

Schaal: 1 : 32 Aantal bladen: 1 Blz tekst: 0

Prijs leden: Prijs niet leden: € 16,53

Inhoud: uitgebreide maatschets met maten prototype; kleurenschema

Gradatie: C

Auteur: J.F. Smit

smalspoormaterieel

dM 1958/11, 1974/2

Kopie artikel: 22.73.010 (1 blz)

20.73.011

motorrijtuig NZHVM A401-409, A451-459 - ("Boedapester"); met volgrijtuig B401-409, B451-466

Schaal: 1 : 32 Aantal bladen: 1 Blz tekst: 0

Prijs leden: Prijs niet leden: € 19,54

Inhoud: uitgebreide maatschets met maten prototype; normaalspoor uitvoering 1:80; kleurenschema

Gradatie: C

Auteur: J.F. Smit

smal- en normaalspoormaterieel

dM 1938/3,5, 1974/7

Kopie artikel: 22.73.011 (4 blz)

20.73.012

motorrijtuig OSM/NBM 71-84

Schaal: 1 : 32 Aantal bladen: 1 Blz tekst: 0

Prijs leden: Prijs niet leden: € 16,53

Inhoud: uitgebreide maatschets met maten prototype; kleurenschema

Gradatie: C

Auteur: J.F. Smit

smalspoormaterieel

dM 1974/5, 1986/11

Kopie artikel: 22.73.012 (5 blz)

zie ook 20.73.013

20.73.013

motorrijtuig OSM/NBM 91-94

Schaal: 1 : 32 Aantal bladen: 1 Blz tekst: 0

Prijs leden: Prijs niet leden: € 16,53

Inhoud: uitgebreide maatschets met maten prototype; kleurenschema

Gradatie: C

Auteur: J.F. Smit

smalspoormaterieel

dM 1974/5, 1986/11

Kopie artikel: 22.73.013 (5 blz)

zie ook 20.73.012

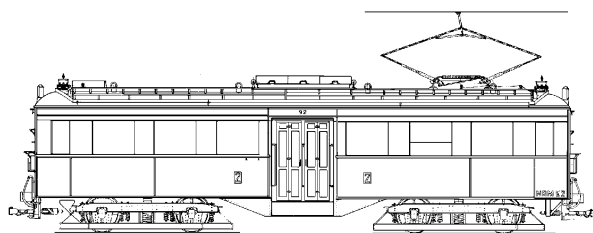
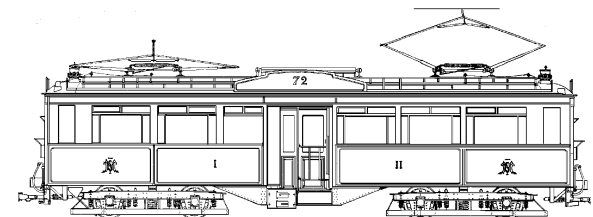
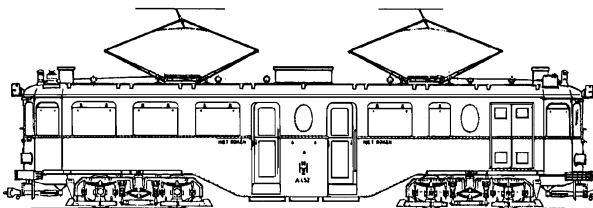

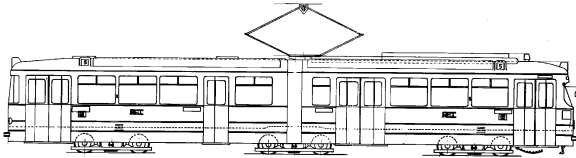

20.73.014
geleed tramrijtuig RET 601-635 voor spoor 0

Schaal: 1 : 45 Aantal bladen: 1 Blz tekst: 0
Prijs leden: Prijs niet leden: € 16,53
Inhoud: uitgebreide maatschets met maten prototype

Gradatie: C
Auteur: Th.J. de Klerk
dM 1971/7
Kopie artikel: 22.73.014 (4 blz)

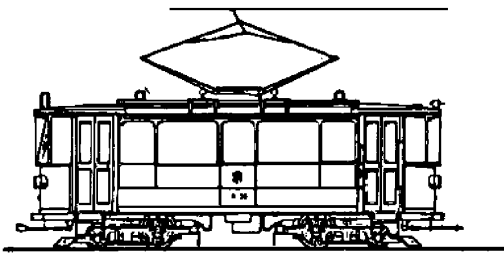

20.73.015
motorrijtuig NZHVM A37-40, A58-59, aanh.rijtuig B63, toestand 1916
Schaal: 1 : 32 Aantal bladen: 1 Blz tekst: 0
Prijs leden: Prijs niet leden: € 17,20
Inhoud: uitgebreide maatschets met maten prototype

Gradatie: C
Auteur: J.F. Smit
smalspoormaterieel
dM 1974/8

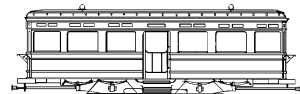
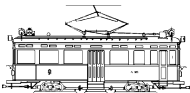
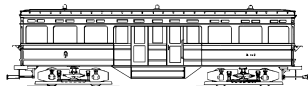

20.73.016
motorrijtuig NZHVM en aanhangrijtuigen; met ombouwers, voor spoor I
Schaal: 1 : 32 Aantal bladen: 1 Blz tekst: 0
Prijs leden: Prijs niet leden: € 16,53
Inhoud: uitgebreide maatschets met maten prototype; ombouw 1:2,5; kleurenschema

Gradatie: C
Auteur: J.F. Smit
dM 1975/12
motorrijtuig A101-110, A101 (ombouw 1935)
aanhangrijtuig B101-112, B101-106 (ombouw 1919)

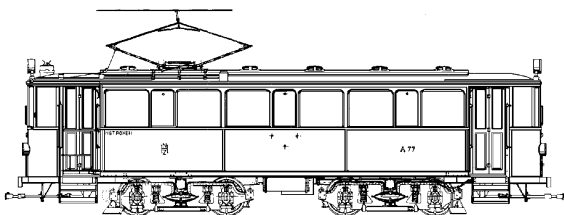

20.73.017
motorrijtuig NZHVM A73-77
Schaal: 1 : 32 Aantal bladen: 1 Blz tekst: 0
Prijs leden: Prijs niet leden: € 16,53
Inhoud: uitgebreide maatschets met maten prototype; kleurenschema

Gradatie: C
Auteur: J.F. Smit
smalspoormaterieel
dM 1975/3

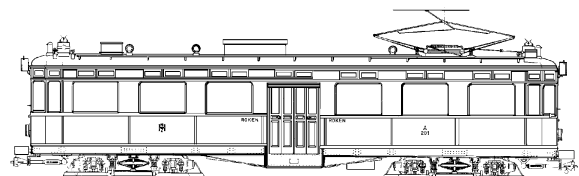

20.73.018
motorrijtuig NZHVM A201-202, aanh. Rijtuig B201-202
Schaal: 1 : 32 Aantal bladen: 1 Blz tekst: 0
Prijs leden: Prijs niet leden: € 16,53
Inhoud: uitgebreide maatschets met maten prototype; B-rijtuig 1:80; kleurenschema

Gradatie: C
Auteur: J.F. Smit
1975/12

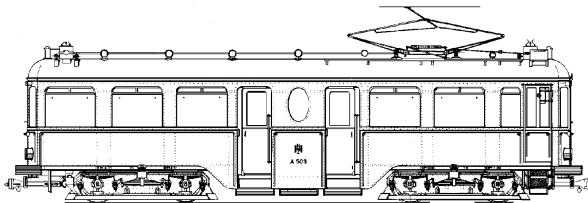

20.73.019

motorrijtuig NZHVM A501-511, aanh.rijtuig B501-515 ("kleine Boedapester") voor spoor I

Schaal: 1 : 32 Aantal bladen: 1 Blz tekst: 0

Prijs leden: Prijs niet leden: € 16,53

Inhoud: uitgebreide maatschets met maten prototype; kleurenschema; B-rijtuig en variaties 1:80

Gradatie: C

Auteur: J.F. Smit

dM 1976/1,2

20.73.020

motorrijtuig NZHVM A512-516, aanh. Rijtuig B516-521 voor spoor I

Schaal: 1 : 32 Aantal bladen: 1 Blz tekst: 0

Prijs leden: Prijs niet leden: € 16,53

Inhoud: uitgebreide maatschets met maten prototype

Gradatie: C

Auteur: J.F. Smit

dM 1967/2, 1976/4

in dM 1967/2 vindt u het kleurenschema

20.73.021

motorrijtuig GETA 14-21, 22-29

Schaal: 1 : 32 Aantal bladen: 1 Blz tekst: 0

Prijs leden: Prijs niet leden: € 16,53

Inhoud: uitgebreide maatschets met maten prototype

Gradatie: C

Auteur: J.F. Smit

smalspoormaterieel

1974/9

Kopie artikel: 22.73.021 (3 blz)

20.73.022

motorrijtuig GETA 70-75

Schaal: 1 : 32 Aantal bladen: 1 Blz tekst: 0

Prijs leden: Prijs niet leden: € 16,53

Inhoud: uitgebreide maatschets met maten prototype

Gradatie: C

Auteur: J.F. Smit

smalspoormaterieel

dM 1970/3, 1974/9

Kopie artikel: zie 22.73.021 (3 blz)

20.73.023

motorrijtuig TET 1-7 (Pennock & Co, 1908)

Schaal: 1 : 32 Aantal bladen: 1 Blz tekst: 0

Prijs leden: Prijs niet leden: € 16,53

Inhoud: uitgebreide maatschets met maten prototype; kleurenschema

Gradatie: C

Auteur: J.F. Smit

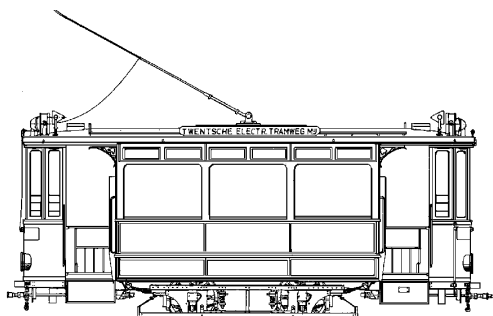
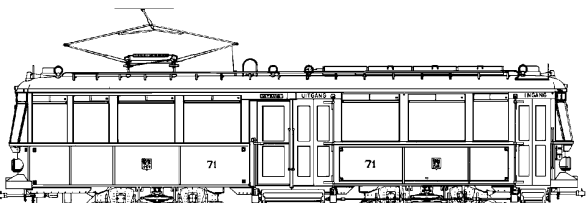
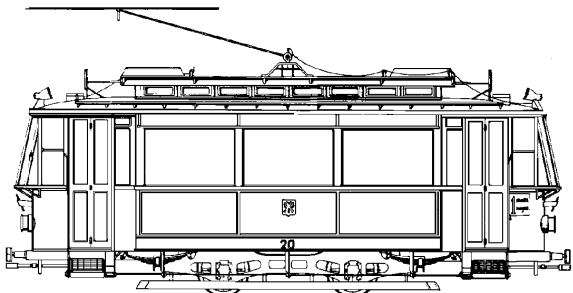

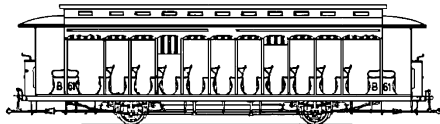

20.73.024

motorrijtuig NZHVM A41-57 ex-ENET, aanh.rijtuig B60-61

Schaal: 1 : 32 Aantal bladen: 1 Blz tekst: 0

Prijs leden: Prijs niet leden: € 16,53

Inhoud: uitgebreide maatschets met maten prototype

Gradatie: C

Auteur: J.F. Smit

A 41-57 in toestand 1914

smalspoormaterieel

dM 1976/10

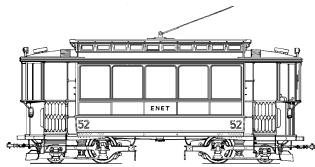

20.73.025

motorrijtuig NZHVM A351-358 - (Allan & Co, 1927)

"Cardanwagens" voor spoor I

Schaal: 1 : 32 Aantal bladen: 1 Blz tekst: 0

Prijs leden: Prijs niet leden: € 16,53

Inhoud: uitgebreide maatschets met maten prototype;
kleurenschema

Gradatie: C

Auteur: J.F. Smit

dM 1976/11

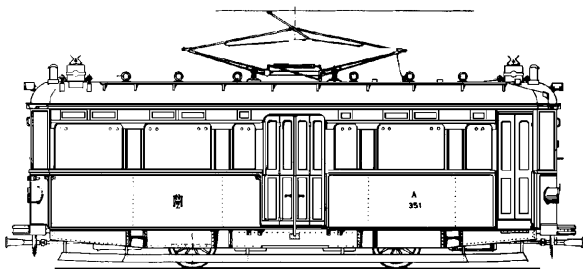

20.73.026

motorrijtuig NZHVM A301-330 voor spoor I

Schaal: 1 : 32 Aantal bladen: 1 Blz tekst: 0

Prijs leden: Prijs niet leden: € 16,53

Inhoud: maatschets met veel details; maten prototype;
kleurenschema; fabrikanten en bouwwaren

Gradatie: C

Auteur: J.F. Smit

dM 1976/10, 1977/2, 1981/9

Kopie artikel: 22.73.026 (5 blz)

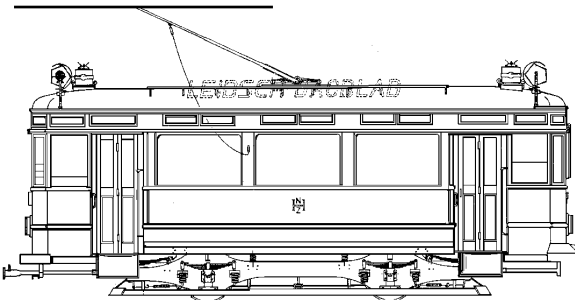

20.73.027

materieel NZHVM A35-36 (ex ENET), aanh.rijtuig B88 (ex TNHT 20)

Schaal: 1 : 32 Aantal bladen: 1 Blz tekst: 0

Prijs leden: Prijs niet leden: € 16,53

Inhoud: uitgebreide maatschets met maten prototype;
kleurenschema

Gradatie: C

Auteur: J.F. Smit

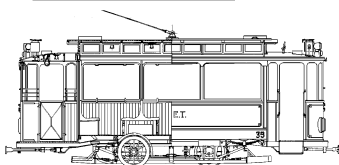
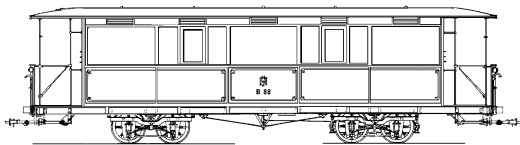

20.73.028

materieel TET 8-9 (Allan, 1909), aanh.rijtuig 543-547 (ex GTA)

Schaal: 1 : 32 Aantal bladen: 1 Blz tekst: 0

Prijs leden: Prijs niet leden: € 16,53

Inhoud: uitgebreide maatschets met maten prototype;
kleurenschema

Gradatie: C

Auteur: J.F. Smit

dM 1980/

Kopie artikel: 22.73.028 (4 blz)

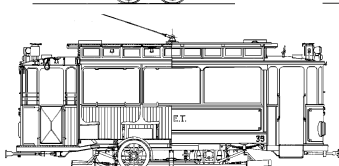
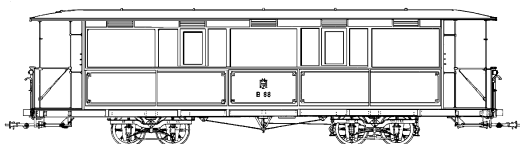

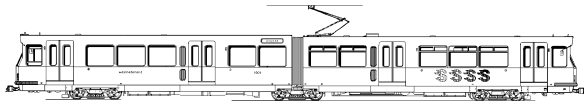

20.73.032

sneltram Utrecht-Nieuwegein (SIG, 1982/83) voor spoor 0 en spoor I

Schaal: 1 : 32, 1 Aantal bladen: 1 Blz tekst: 0

Prijs leden: Prijs niet leden: € 19,54

Inhoud: uitgebreide maatschetsen met maten prototype

Gradatie: C

Auteur: J.F. Smit

dM 1983/10-12

Kopie artikel: 22.73.032 (8 blz)

20.73.033

RET Metro sneltramrijtuig 5201-5271 voor spoor 0 en spoor I

Schaal: 1 : 32, 1 Aantal bladen: 1 Blz tekst: 0

Prijs leden: Prijs niet leden: € 19,54

Inhoud: uitgebreide maatschets met maten prototype

Gradatie: C

Auteur: J.F. Smit

dM 1982/4

20.73.034

HTM motorrijtuig 21-101- "ombouwers" voor spoor I

Schaal: 1 : 32 Aantal bladen: 1 Blz tekst: 0

Prijs leden: Prijs niet leden: € 16,53

Inhoud: maatschets met veel details; kleurenschema na ombouw

Gradatie: C

Auteur: J.H.M. Nahon

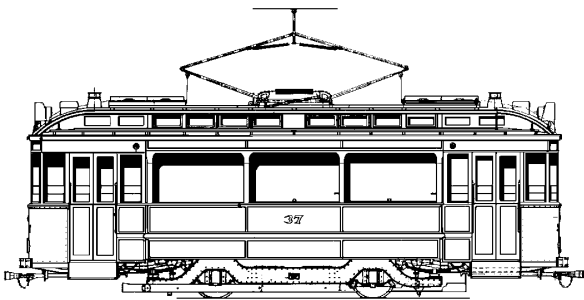

20.73.035

geleed tramrijtuig RET 701 (Duewag, 1981)

Schaal: 1 : 30 Aantal bladen: 1 Blz tekst: 0

Prijs leden: Prijs niet leden: € 24,96

Inhoud: uitgebreide maatschets met maten prototype

Gradatie: C

Auteur: N.V.M.

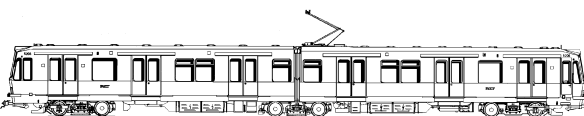

20.73.036

motorrijtuig RET 1-15 - (Schindler)

Schaal: 1 : 50 Aantal bladen: 1 Blz tekst: 0

Prijs leden: Prijs niet leden: € 18,04

Inhoud: uitgebreide maatschets met maten prototype

Gradatie: C

Auteur: N.V.M.

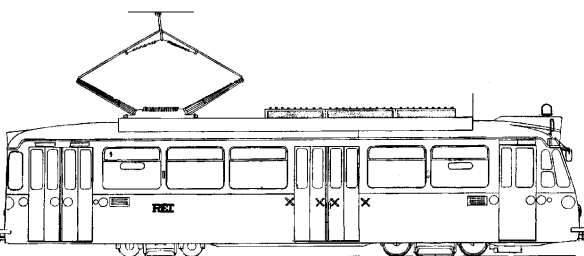

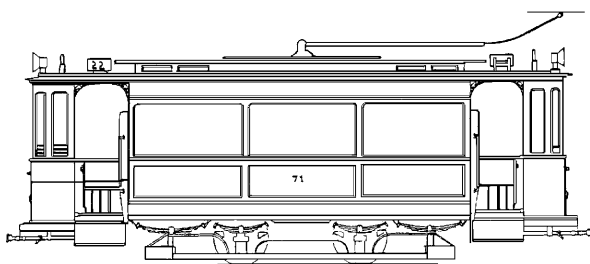

20.73.037
motorrijtuig RET 71-90

Schaal: 1 : 40 Aantal bladen: 1 Blz tekst: 0
 Prijs leden: Prijs niet leden: € 10,86
 Inhoud: eenvoudige maatschets met hoofdafmetingen
 prototype
 Gradatie: C
 Auteur: N.V.M.

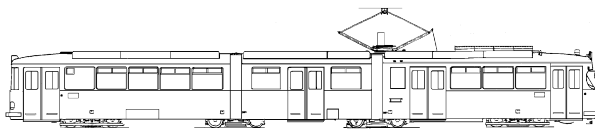

20.73.038
dubbel-geleedmotorrijtuig RET 301(Werkspoor/Duewag, 1964/65)

Schaal: 1 : 70 Aantal bladen: 1 Blz tekst: 0
 Prijs leden: Prijs niet leden: € 10,86
 Inhoud: uitgebreide maatschets met maten prototype

Gradatie: C
 Auteur: N.V.M.

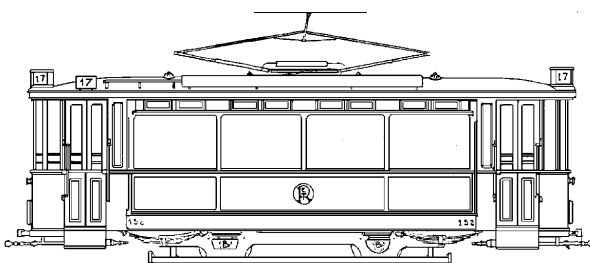

20.73.039
motorrijtuig RET 152-176

Schaal: 1 : 39 Aantal bladen: 1 Blz tekst: 0
 Prijs leden: Prijs niet leden: € 10,86
 Inhoud: eenvoudige maatschets met maten prototype

Gradatie: C
 Auteur: N.V.M.

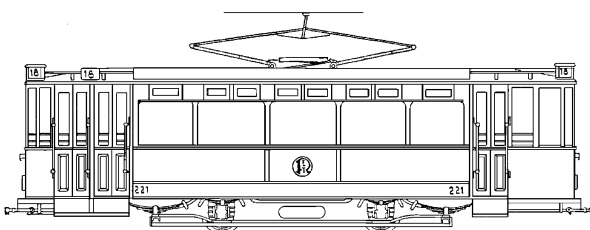

20.73.040
motorrijtuig RET 202-221

Schaal: 1 : 40 Aantal bladen: 1 Blz tekst: 0
 Prijs leden: Prijs niet leden: € 10,86
 Inhoud: eenvoudige maatschets met maten prototype

Gradatie: C
 Auteur: N.V.M.

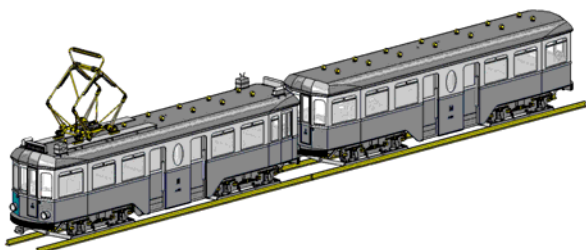

20.73.041
CD - NZH motorrijtuig A 502 en aanhangrijtuig B 501 (Blauwe tram) voor spoor 1, 2,5"spoor en 7,25"sp

Schaal: 1 : div Aantal bladen: 0 Blz tekst: 0
 Prijs leden: Prijs niet leden: € 73,13
 Inhoud: gedetailleerde modelbouwtekeningen

Gradatie: C
 Auteur: J.A.M. de Waal
 De CD bevat tekeningen in SolidWorks, pdf-, en e-Drawing formaat, alsmede het bronmateriaal. Het programma e-Drawing is bijgevoegd.

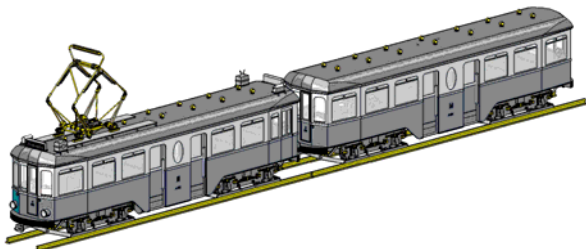

20.73.041/A

NZH motorrijtuig A 502 en aanhangrijtuig B 501 (Blauwe tram)
voor spoor 1

Schaal: 1 : 32 Aantal bladen: 9 Blz tekst: 0

Prijs leden: Prijs niet leden: €36,25

Inhoud: gedetailleerde modelbouwtekeningen in kleur

Gradatie: C

Auteur: J.A.M. de Waal

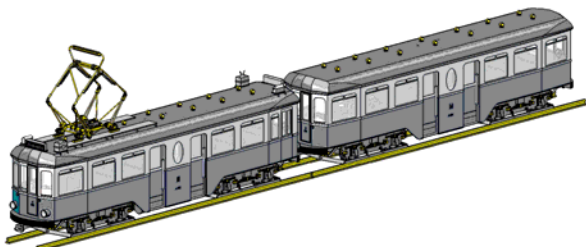

20.73.041/B

NZH motorrijtuig A 502 en aanhangrijtuig B 501 (Blauwe tram)
voor 2,5" spoor

Schaal: 1 : 64 Aantal bladen: 10 Blz tekst: 0

Prijs leden: Prijs niet leden: €39,19

Inhoud: gedetailleerde modelbouwtekeningen in kleur

Gradatie: C

Auteur: J.A.M. de Waal

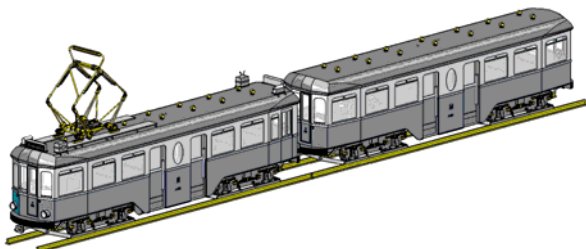

20.73.041/C

NZH motorrijtuig A 502 en aanhangrijtuig B 501 (Blauwe tram)
voor 7,25" spoor

Schaal: 1 : 7,8 Aantal bladen: 15 Blz tekst: 0

Prijs leden: Prijs niet leden: €54,31

Inhoud: gedetailleerde modelbouwtekeningen in kleur

Gradatie: C

Auteur: J.A.M. de Waal

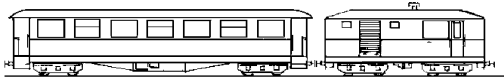

20.74.001
diesel tramtrein van de RTM voor spoor 0



Schaal: 1 : 32 Aantal bladen: 3 Blz tekst: 0
Prijs leden: Prijs niet leden: € 29,80
Inhoud: maatschets met modelmaten en bouwaanwijzingen

Gradatie: C
Auteur: J.G. van Immerzeel
Motorrijtuig M 1502, B 1521, AB 1511, PD 1531
i.s.m. J. Berkman
dM 1970/2-4
Kopie artikel: 22.74.001 (6 blz)

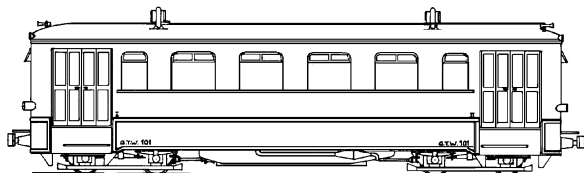

20.74.002
benzine motorrijtuig GTW 101-102 voor spoor H0e

Schaal: 1 : 80 Aantal bladen: 3 Blz tekst: 0
Prijs leden: Prijs niet leden: € 13,28
Inhoud: goed gedetailleerde bouwtekening

Gradatie: C
Auteur: L.A. van Royen
dM 1970/11
Kopie artikel: 22.74.002 (2 blz)

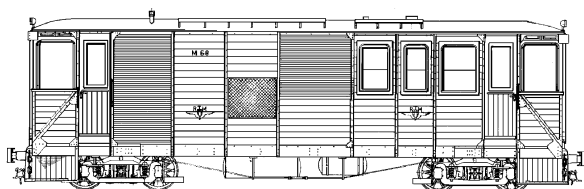

20.74.003
RTM motorrijtuigen M65, 67, 68 ex Maasbuurtspoorweg

Schaal: 1 : 32 e Aantal bladen: 2 Blz tekst: 0
Prijs leden: Prijs niet leden: € 22,00
Inhoud: uitgebreide maatschetsen met maten prototype; CAD-
tekening voor lasersnijden beschikbaar

Gradatie: C
Auteur: J.F. Smit
en G.J. Volgers
smalspoormaterieel
dM 1979/8; 2014/6
Kopie artikel: 22.74.003 (13 blz)
zie ook 20.74.004 en 20.74.005
De tekening is in 2014 aangevuld met een goed
gedetailleerde tekening voor de MBS motorrijtuigen in
oorspronkelijke uitvoering voor spoor h0. De h0 uitvoering is
geschikt voor lasersnijden, de tekening bevat info hoe de
digitale bestanden te verkrijgen zijn.

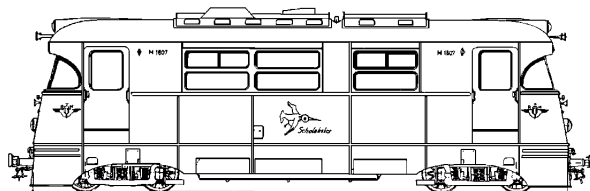

20.74.004
RTM motorrijtuig M 1807

Schaal: 1 : 32 Aantal bladen: 1 Blz tekst: 0
Prijs leden: Prijs niet leden: € 16,53
Inhoud: uitgebreide maatschets met maten prototype

Gradatie: C
Auteur: J.F. Smit
smalspoormaterieel
dM 1954/12, 1979/8
Kopie artikel: zie 22.74.003 (13 blz)
zie ook 20.74.003 en 20.74.005

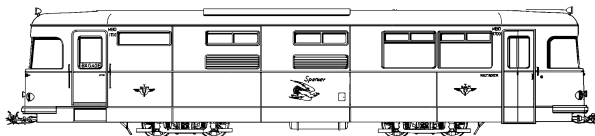

20.74.005

RTM MBD1700 "Sperwer"

Schaal: 1 : 32 Aantal bladen: 1 Blz tekst: 0

Prijs leden: Prijs niet leden: € 16,53

Inhoud: uitgebreide maatschets met maten prototype

Gradatie: C

Auteur: J.F. Smit

smalspoormaterieel

dM 1979/8

Kopie artikel: zie 22.74.003 (13 blz)

zie ook 20.74.003 en 20.74.004

20.74.007

NTM benzinemotorrijtuig M1 (Werkspoor, 1924) voor spoor I

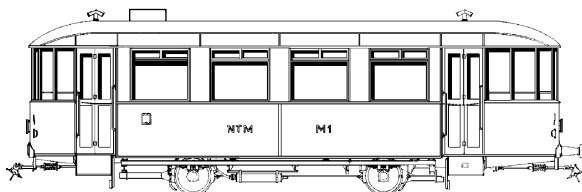

Schaal: 1 : 32 Aantal bladen: 1 Blz tekst: 0

Prijs leden: Prijs niet leden: € 16,53

Inhoud: uitgebreide maatschets met maten prototype

Gradatie: C

Auteur: J.F. Smit

dM 1981/8

20.74.008

NTM motorrijtuigen M2-7 (Werkspoor, 1926) voor spoor I

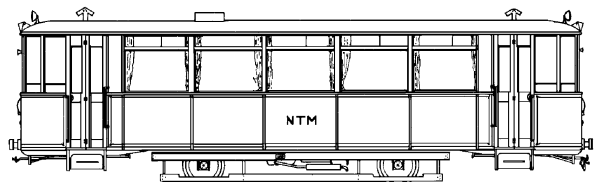

Schaal: 1 : 32 Aantal bladen: 1 Blz tekst: 0

Prijs leden: Prijs niet leden: € 16,53

Inhoud: uitgebreide maatschets met maten prototype

Gradatie: C

Auteur: J.F. Smit

dM 1979/12

Kopie artikel: 22.74.008 (2 blz)

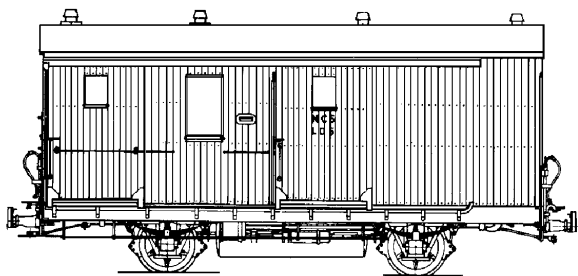

20.75.001
 trambagagerijtuig met postafdeling. NCS LLD1-5;
 Zuiderzeetramweg voor spoor I
 Schaal: 1 : 45 Aantal bladen: 2 Blz tekst: 0
 Prijs leden: Prijs niet leden: € 34,30
 Inhoud: gedetailleerde tekening 2:1 met maten prototype

Gradatie: C
 Auteur: A.J. Horden
 dM 1970/9
 Kopie artikel: 22.75.001 (3 blz)
 nieuw getekend in 2007

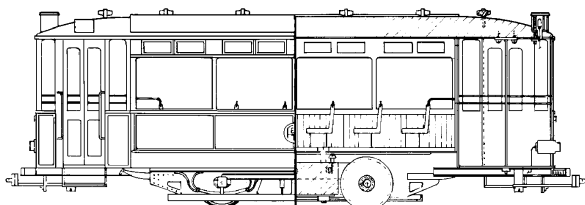

20.75.002
 aanhangrijtuig RET 1399 voor spoor o of spoor I
 Schaal: 1 : 32 Aantal bladen: 1 Blz tekst: 0
 Prijs leden: Prijs niet leden: € 10,75
 Inhoud: eenvoudige maatschets met maten model

Gradatie: C
 Auteur: J.G. van Immerzeel
 dM 1972/1,5
 Kopie artikel: 22.75.002 (9 blz)

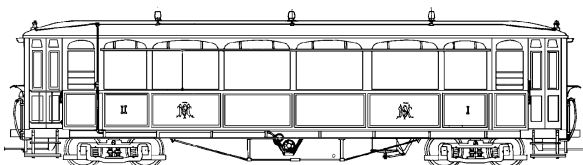

20.75.003
 volgrijtuig OSM/NBM 30-54 (Allan, 1910/11)
 Schaal: 1 : 32 Aantal bladen: 1 Blz tekst: 0
 Prijs leden: Prijs niet leden: € 16,53
 Inhoud: uitgebreide maatschets met maten prototype;
 kleurenschema

Gradatie: C
 Auteur: J.F. Smit
 smalspoormaterieel
 dM 1974/5, 1986/7
 Kopie artikel: 22.75.003 (3 blz)
 zie ook 20.73.012 en 20.75.004

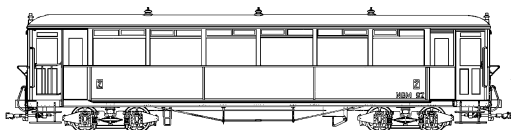

20.75.004
 volgrijtuig OSM/NBM 61-66, 91-92 (Werkspoor, Beijnes, 1925)
 Schaal: 1 : 32 Aantal bladen: 1 Blz tekst: 0
 Prijs leden: Prijs niet leden: € 16,53
 Inhoud: uitgebreide maatschets met maten prototype;
 kleurenschema

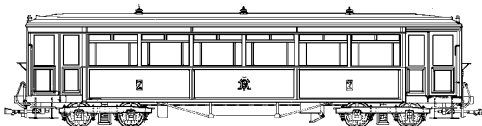

Gradatie: C
 Auteur: J.F. Smit
 smalspoormaterieel
 dM 1974/5, 1986/7
 Kopie artikel: zie 22.75.003 (3 blz)
 zie ook 20.73.012 en 20.75.003

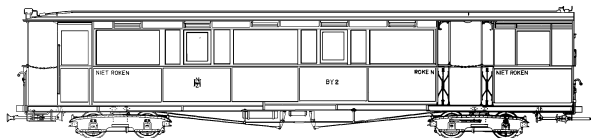

20.75.005
 aanhangrijtuig NZHVM BY1-3, ex TNHT

Schaal: 1 : 32 Aantal bladen: 1 Blz tekst: 0
 Prijs leden: Prijs niet leden: € 16,53
 Inhoud: uitgebreide maatschets met maten prototype; details draaistel

Gradatie: C
 Auteur: J.F. Smit
 smalspoormaterieel
 dM 1974/11

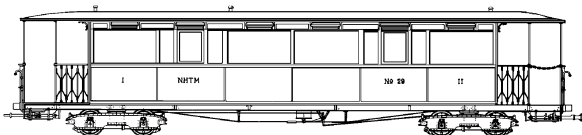

20.75.006
 aanhangrijtuig NZHVM BY4-9 en BY14-16, ex TNHT

Schaal: 1 : 32 Aantal bladen: 1 Blz tekst: 0
 Prijs leden: Prijs niet leden: € 16,53
 Inhoud: uitgebreide maatschets met maten prototype

Gradatie: C
 Auteur: J.F. Smit
 smalspoormaterieel
 dM 1975/2

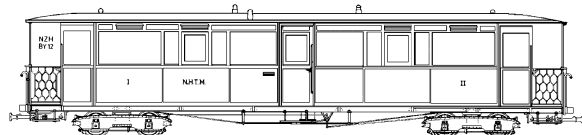

20.75.007
 aanhangrijtuig NZHVM BY12-13, ex TNHT

Schaal: 1 : 32 Aantal bladen: 1 Blz tekst: 0
 Prijs leden: Prijs niet leden: € 16,53
 Inhoud: uitgebreide maatschets met maten prototype; plattegrond 1:2

Gradatie: C
 Auteur: J.F. Smit
 smalspoormaterieel
 dM 1975/2

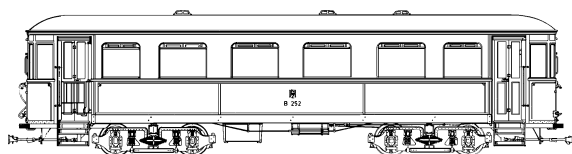

20.75.008
 aanhangrijtuig NZHVM B252-253, ex ESM 62, 64

Schaal: 1 : 32 Aantal bladen: 1 Blz tekst: 0
 Prijs leden: Prijs niet leden: € 16,53
 Inhoud: uitgebreide maatschets met maten prototype

Gradatie: C
 Auteur: J.F. Smit
 smalspoormaterieel
 dM 1974/8, 1975/8

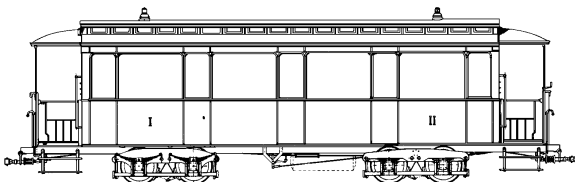

20.75.009
 aanhangrijtuig NZHVM B1-7, 11, 13-16 ex HSM, voor spoor I

Schaal: 1 : 32 Aantal bladen: 1 Blz tekst: 0
 Prijs leden: Prijs niet leden: € 16,53
 Inhoud: uitgebreide maatschets met maten prototype; plattegrond 1:2

Gradatie: C
 Auteur: J.F. Smit
 dM 1975/10

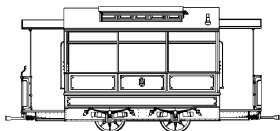

20.75.010
 aanhangrijtuigen NZHVM B22-38, B41-43 ex NZHSTM en NRS, voor spoor I
 Schaal: 1 : 32 Aantal bladen: 1 Blz tekst: 0
 Prijs leden: Prijs niet leden: € 16,53
 Inhoud: uitgebreide maatschets met maten prototype

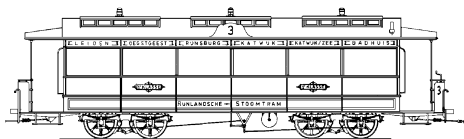

Gradatie: C
 Auteur: J.F. Smit
 dM 1975/10, 1976/6

20.75.011
 aanhangrijtuig NZHVM B254-257, ex LTM (1917), ex CLS
 Schaal: 1 : 32 Aantal bladen: 1 Blz tekst: 0
 Prijs leden: Prijs niet leden: € 16,53
 Inhoud: uitgebreide maatschets met maten prototype;
 kleurenschema

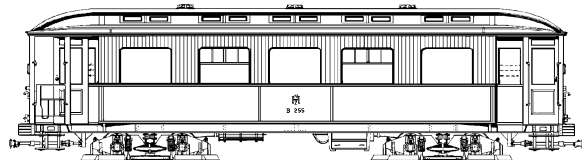

Gradatie: C
 Auteur: J.F. Smit
 dM 1974/3

20.75.012
 aanhangrijtuig NZHVM B65-70

Schaal: 1 : 32 Aantal bladen: 1 Blz tekst: 0
 Prijs leden: Prijs niet leden: € 16,53
 Inhoud: uitgebreide maatschets met maten prototype; details draaistel 1:10

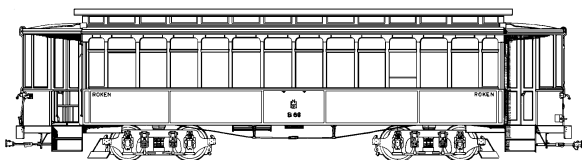

Gradatie: C
 Auteur: J.F. Smit
 smalspoormaterieel
 dM 1975/7

20.75.013
 aanhangrijtuig NZHVM B54 ex ESM 34

Schaal: 1 : 32 Aantal bladen: 1 Blz tekst: 0
 Prijs leden: Prijs niet leden: € 16,53
 Inhoud: uitgebreide maatschets met maten prototype

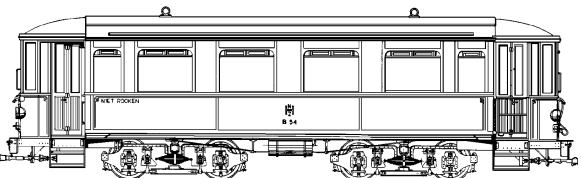

Gradatie: C
 Auteur: J.F. Smit
 smalspoormaterieel
 dM 1975/7

20.75.014
 aanhangrijtuig NZHVM B301-308

Schaal: 1 : 32 Aantal bladen: 1 Blz tekst: 0
 Prijs leden: Prijs niet leden: € 16,53
 Inhoud: uitgebreide maatschets met maten prototype

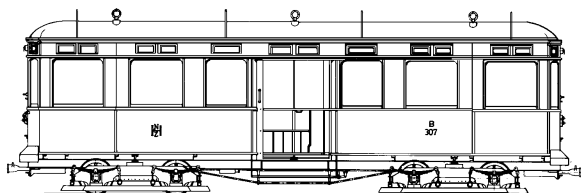

Gradatie: C
 Auteur: J.F. Smit
 smalspoormaterieel
 dM 1976/10

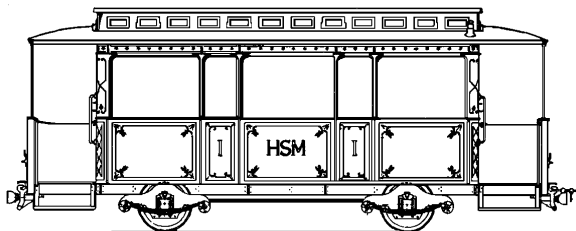

20.75.015
 aanhangrijtuig NZHVM B20-21, B33-36 ex HSM (ook GoTM)
 voor spoor I
 Schaal: 1 : 32 Aantal bladen: 1 Blz tekst: 0
 Prijs leden: Prijs niet leden: € 16,53
 Inhoud: uitgebreide maatschets met maten prototype; details
 wielstel en bajconstructie 1:10

Gradatie: C
 Auteur: J.F. Smit
 dM 1976/8

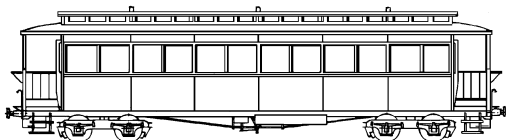

20.75.016
 aanhangrijtuigen NTM B21-31, B38-72, B73-78, B201-206
 Schaal: 1 : 87 Aantal bladen: 1 Blz tekst: 0
 Prijs leden: Prijs niet leden: € 10,75
 Inhoud: eenvoudige maatschetsen met maten prototypes

Gradatie: C
 Auteur: J.F. Smit
 dM 1982/4

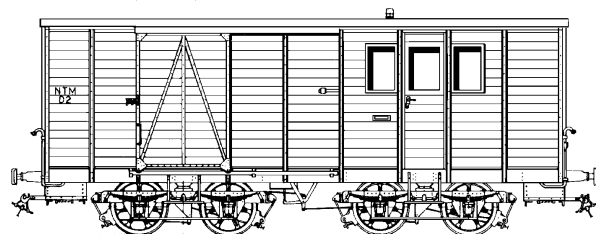
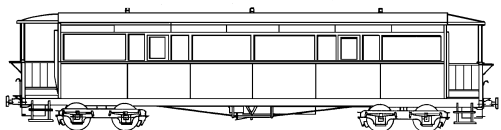

20.75.017
 NTM post/bagagewagen D1-12 voor spoor 1
 Schaal: 1 : 32 Aantal bladen: 1 Blz tekst: 0
 Prijs leden: Prijs niet leden: € 16,19
 Inhoud: eenvoudige maatschets met maten prototype

Gradatie: C
 Auteur: J.F. Smit

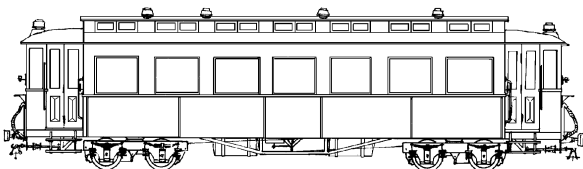

20.75.018
 aanhangrijtuig NTM BC79-91/ NS BC 421-427 voor spoor I
 Schaal: 1 : 32 Aantal bladen: 1 Blz tekst: 0
 Prijs leden: Prijs niet leden: € 16,53
 Inhoud: uitgebreide maatschets met maten prototype

Gradatie: C
 Auteur: J.F. Smit
 dM 1982/4

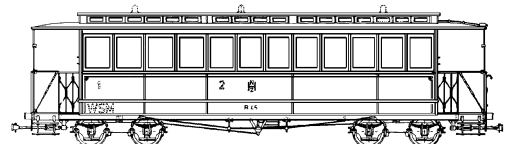

20.75.019
 aanhangrijtuig NZHVM B11-15, B44-45 exG0TM resp. WSM,
 voor spoor I
 Schaal: 1 : 32 Aantal bladen: 1 Blz tekst: 0
 Prijs leden: Prijs niet leden: € 16,53
 Inhoud: uitgebreide maatschets met maten prototype

Gradatie: C
 Auteur: J.F. Smit
 dM 1976/8

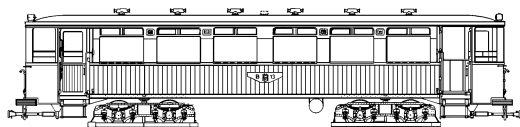

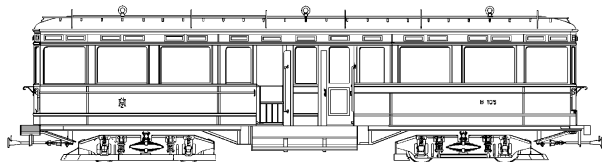

20.75.020
aanhangrijtuig NZH B101-106 voor spoor 1

Schaal: 1 : 32 Aantal bladen: 1 Blz tekst: 0
Prijs leden: Prijs niet leden: € 16,53
Inhoud: uitgebreide maatschets met maten prototype

Gradatie: C
Auteur: J.F. Smit

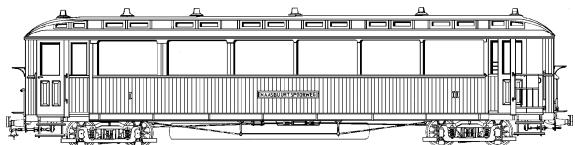

20.75.021
aanh.rijtuig MBS 1-11, 12-14, RTM 411-421, 422-423 voor spoor 0

Schaal: 1 : 32 Aantal bladen: 1 Blz tekst: 0
Prijs leden: Prijs niet leden: € 16,53
Inhoud: uitgebreide maatschets met maten prototype

Gradatie: C
Auteur: J.F. Smit
dM 1980/2
smalspoormaterieel

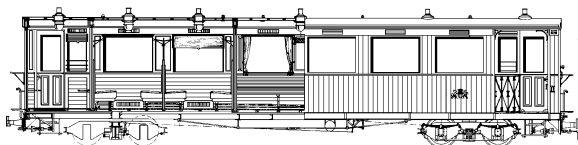

20.75.022
RTM A310-312 (vernummerd 391-393), verb. Tot AB 1507-1508 en BD 1509; voor spoor 0

Schaal: 1 : 32 Aantal bladen: 1 Blz tekst: 0
Prijs leden: Prijs niet leden: € 16,53
Inhoud: uitgebreide maatschets met maten prototype

Gradatie: C
Auteur: J.F. Smit
smalspoormaterieel

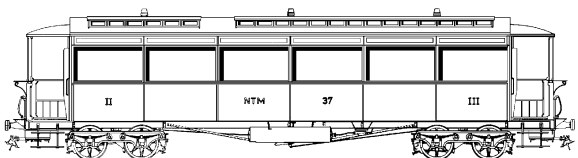

20.75.023
NTM personenrijtuig BC 32-37 (Pennock, 1900, 1907) voor spoor I

Schaal: 1 : 32 Aantal bladen: 1 Blz tekst: 0
Prijs leden: Prijs niet leden: € 16,53
Inhoud: uitgebreide maatschets met maten prototype en details 1:20

Gradatie: C
Auteur: J.F. Smit

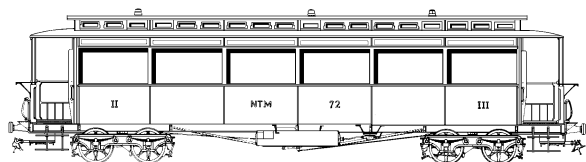

20.75.024
NTM personenrijtuig BC 38-72 (Wekspoor, 1911); voor spoor I

Schaal: 1 : 32 Aantal bladen: 1 Blz tekst: 0
Prijs leden: Prijs niet leden: € 16,53
Inhoud: uitgebreide maatschets met maten prototype en details 1:20

Gradatie: C
Auteur: J.F. Smit
dM 1981/8
Kopie artikel: 22.75.024 (3 blz)
zie ook 20.75.025 en 20.75.026

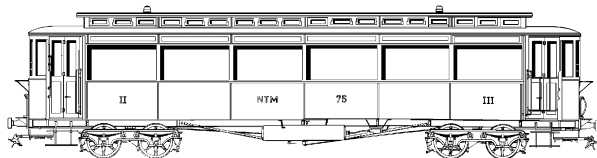

20.75.025

NTM personenrijtuig BC 73-78 (Werkspoor, 1915); voor spoor I

Schaal: 1 : 32 Aantal bladen: 1 Blz tekst: 0

Prijs leden: Prijs niet leden: € 16,53

Inhoud: uitgebreide maatschets met maten prototype en details 1:20

Gradatie: C

Auteur: J.F. Smit

dM 1981/8

Kopie artikel: zie 22.75.024 (3 blz)

zie ook 20.75.024 en 20.75.026

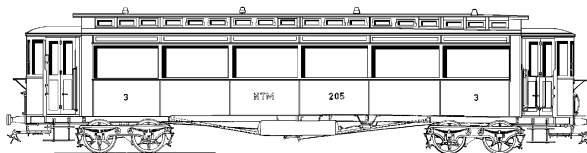

20.75.026

NTM personenrijtuig C 201-206 ((Werkspoor 1915) voor spoor I

Schaal: 1 : 32 Aantal bladen: 1 Blz tekst: 0

Prijs leden: Prijs niet leden: € 16,53

Inhoud: uitgebreide maatschets met maten prototype en details 1:20

Gradatie: C

Auteur: J.F. Smit

dM 1981/8

Kopie artikel: zie 20.75.024 (3 blz)

zie ook 20.75.024 en 20.75.025

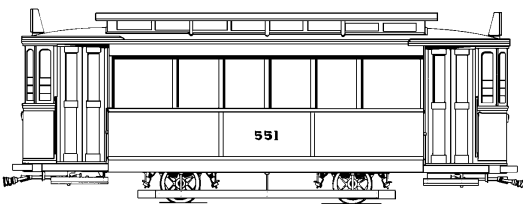

20.75.027

aanhangrijtuig HTM 550-570 (1907) en verb. 1943 voor spoor I

Schaal: 1 : 30 Aantal bladen: 2 Blz tekst: 0

Prijs leden: Prijs niet leden: € 14,09

Inhoud: behoorlijk gedetailleerde maatschets zonder ingeschreven maten

Gradatie: C

Auteur: W.C. Verboom

dM 1982/9

Kopie artikel: 22.75.027 (3 blz)

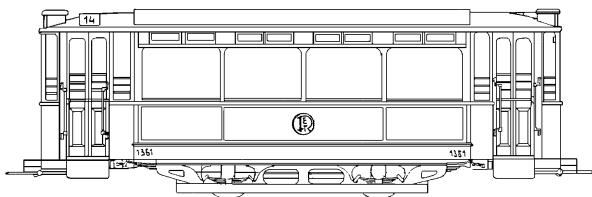

20.75.028

convertible volgwagen RET 1351-1406 voor spoor I

Schaal: 1 : 40 Aantal bladen: 1 Blz tekst: 0

Prijs leden: Prijs niet leden: € 10,86

Inhoud: eenvoudige maatschets met maten prototype

Gradatie: C

Auteur: N.V.M.

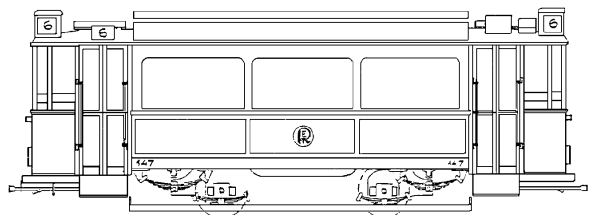

20.75.029

aanhangrijtuig RET 1127-1151 voor spoor I

Schaal: 1 : 40 Aantal bladen: 1 Blz tekst: 0

Prijs leden: Prijs niet leden: € 10,86

Inhoud: eenvoudige maatschets met maten prototype

Gradatie: C

Auteur: N.V.M.

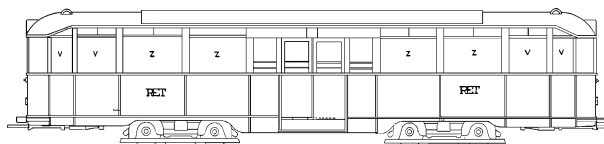

20.75.030
aanhangrijtuig RET 1021-1056

Schaal: 1 : 50 Aantal bladen: 1 Blz tekst: 0
Prijs leden: Prijs niet leden: € 10,86
Inhoud: eenvoudige maatschets met maten prototype

Gradatie: C
Auteur: N.V.M.

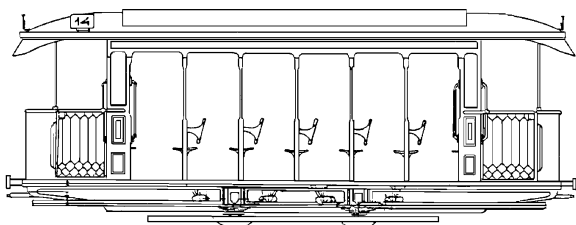

20.75.031
open volgwagen RET 1261-1290

Schaal: 1 : 40 Aantal bladen: 0 Blz tekst: 0
Prijs leden: Prijs niet leden: € 10,86
Inhoud: eenvoudige maatschets met maten prototype

Gradatie: C
Auteur: N.V.M.

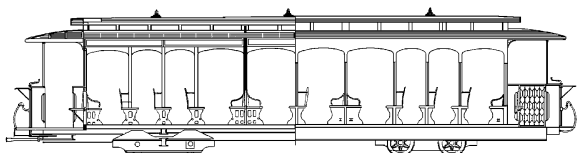

20.75.032
aanhangrijtuig Gooische Stoomtram AB 33-36 (Werkspoor 1910) en 43-46 (Allan, 1920)

Schaal: 1 : 20 Aantal bladen: 3 Blz tekst: 0
Prijs leden: Prijs niet leden: € 43,15
Inhoud: gedetailleerde tekening met maten prototype en details 1:10

Gradatie: C
Auteur: F. Bijlsma

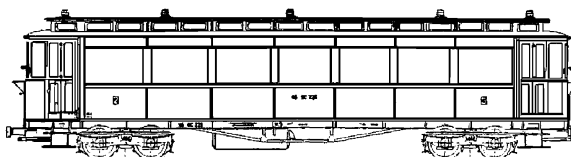

20.75.033
tramrijtuig NCS/SS/NS BC221, 224-8 voor spoor 0

Schaal: 1 : 45 Aantal bladen: 1 Blz tekst: 0
Prijs leden: Prijs niet leden: € 24,86
Inhoud: ghedetailleerde tekening 2:1 met maten prototype

Gradatie: C
Auteur: A.J. Horden

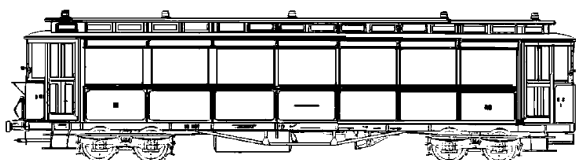

20.75.034
Staatsspoor tramrijtuig BC1-10, oorspronkelijke uitvoering; voor spoor 0

Schaal: 1 : 45 Aantal bladen: 1 Blz tekst: 0
Prijs leden: Prijs niet leden: € 24,86
Inhoud: gedetailleerde tekening 2:1 met maten prototype

Gradatie: C
Auteur: A.J. Horden

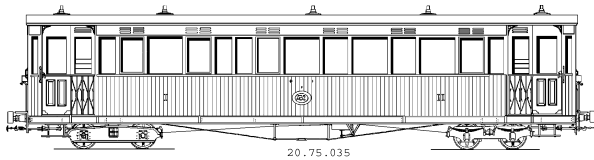

20.75.035

Tramweg Zutphen-Emmerik, gemeng personenrijtuig AB1-6 (Pennock, 1902)

Schaal: 1 : 32 Aantal bladen: 1 Blz tekst: 0

Prijs leden: Prijs niet leden: € 16,64

Inhoud: uitgebreide maatschets met maten prototype en details 1:20

Gradatie: C

Auteur: J.F. Smit

smalspoormaterieel
dM 2006/9 (historie)

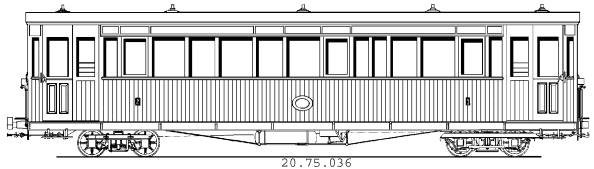

20.75.036

Tramweg Zutphen-Emmerik, gemengd personenrijtuig AB 7-9, voorheen B1,3,4 (Pennock, 1902)

Schaal: 1 : 32 Aantal bladen: 1 Blz tekst: 0

Prijs leden: Prijs niet leden: € 16,64

Inhoud: uitgebreide maatschets met maten prototype

Gradatie: C

Auteur: J.F. Smit

smalspoormaterieel
dM 2006/9 (historie)

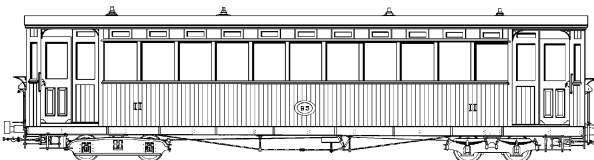

20.75.037

Tramweg Zutphen-Emmerik, werkliedenrijtuig B5 (Allan, 1908)

Schaal: 1 : 32 Aantal bladen: 1 Blz tekst: 0

Prijs leden: Prijs niet leden: € 16,64

Inhoud: uitgebreide maatschets met maten prototype en details 1:20

Gradatie: C

Auteur: J.F. Smit

smalspoormaterieel
dM 2006/9 (historie)

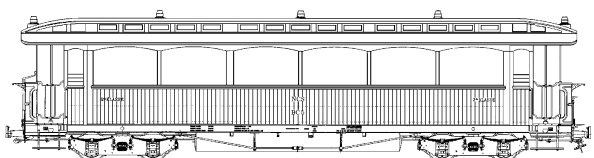

20.75.038

tramrijtuig NCS BC 5-6; Zuiderzeetramweg

Schaal: 1 : 45 Aantal bladen: 3 Blz tekst: 0

Prijs leden: Prijs niet leden: € 48,34

Inhoud: gedetailleerde tekening 1:10 en 2:1, met maten prototype

Gradatie: C

Auteur: A.J. Horden

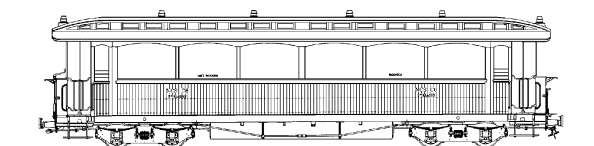

20.75.039

tramrijtuig NCS C 6-8; Zuiderzeetramweg

Schaal: 1 : 45 Aantal bladen: 1 Blz tekst: 0

Prijs leden: Prijs niet leden: € 24,98

Inhoud: gedetailleerde tekening 2:1 met maten prototype

Gradatie: C

Auteur: A.J. Horden

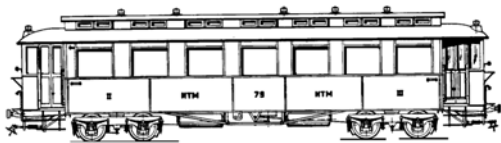

20.75.040

rijtuigen serie BC 79-91; NTM

Schaal: 1 : 43,5 Aantal bladen: 5 Blz tekst: 2

Prijs leden: Prijs niet leden: € 37,26

Inhoud: gedetailleerde modelbouwtekening; info

Gradatie: D

Auteur: A. Peursum

getekend op schaal 1:43,5

maatvoering voor schaal 1:87



20.75.041

Paardentram van de NBDS

Schaal: 1 : 45 Aantal bladen: 1 Blz tekst: 0

Prijs leden: Prijs niet leden: € 16,30

Inhoud: een gedetailleerde modelbouwtekening; zonder maatvoering

Gradatie: C

Auteur: G.J. Volgers

De onderdelen van dit model kunnen ook 3-d geprint verkregen worden via

www.shapeways.com/shops/nvm3dmodels

dMB 3-2017

Kopie artikel: 22.75.041 (2 blz)

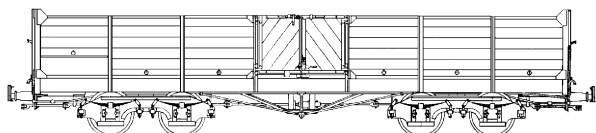

20.76.001
 open goederenwagen SS81-86; Zuiderzeetramweg, voor spoor 0
 Schaal: 1 : 45 Aantal bladen: 2 Blz tekst: 0
 Prijs leden: Prijs niet leden: € 29,85
 Inhoud: gedetailleerde tekening 2:1 met maten prototype

Gradatie: C
 Auteur: A.J. Horden
 dM 1971/1
 Kopie artikel: 22.76.001(3 blz)



20.76.002
 open en gesloten goederenwagens en werkwagens NZHVM;
 NZH C160-163, NZH CY1-4, NZH HY20, H251 en H202
 Schaal: 1 : 32 Aantal bladen: 1 Blz tekst: 0
 Prijs leden: Prijs niet leden: € 16,53
 Inhoud: uitgebreide maatschets met maten prototype

Gradatie: C
 Auteur: J.F. Smit
 dM 1975/2, 1977/4
 smalspoormaterieel

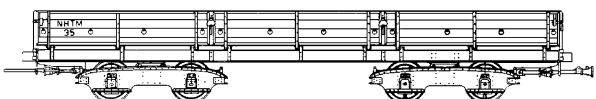

20.76.003
 materieel NZH - H254, H54, CY111-113, C156

Schaal: 1 : 32 Aantal bladen: 1 Blz tekst: 0
 Prijs leden: Prijs niet leden: € 16,53
 Inhoud: uitgebreide maatschets met maten prototype

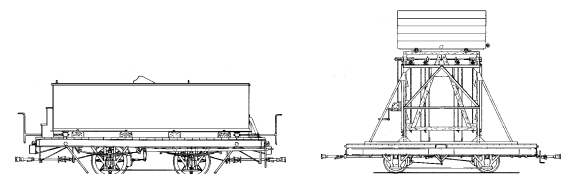
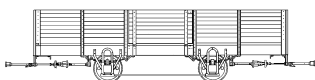

Gradatie: C
 Auteur: J.F. Smit
 dM 1977/4
 smalspoormaterieel

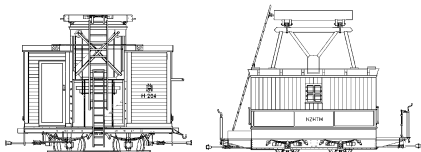

20.76.004
 werkmaterieel NZH; H202-204, N10-12; voor spoor I

Schaal: 1 : 32 Aantal bladen: 1 Blz tekst: 0
 Prijs leden: Prijs niet leden: € 16,53
 Inhoud: uitgebreide maatschets met maten prototype

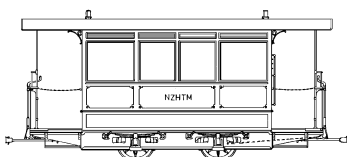

Gradatie: C
 Auteur: J.F. Smit
 dM 1977/4

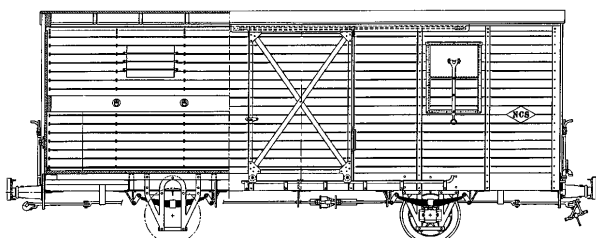

20.76.005
 gesloten goederenwagen NCS/SS/NS 1-5;
 Zuiderzeetramweg; voor spoor 0
 Schaal: 1 : 45 Aantal bladen: 1 Blz tekst: 0
 Prijs leden: Prijs niet leden: € 19,83
 Inhoud: gedetailleerde tekening 2:1 met maten prototype

Gradatie: C
 Auteur: A.J. Horden

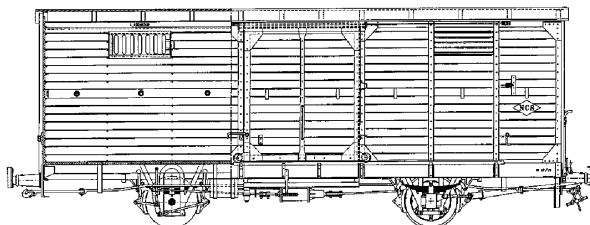

20.76.006
gesloten goederenwagen NCS/SS/NS 6-10;
Zuiderzeetramweg; voor spoor 0
Schaal: 1 : 45 Aantal bladen: 1 Blz tekst: 0
Prijs leden: Prijs niet leden: € 19,83
Inhoud: gedetailleerde tekening 2:1 met maten prototype

Gradatie: C
Auteur: A.J. Horden

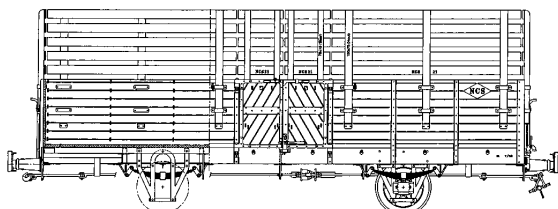

20.76.007
open goederenwagen NCS/SS/NS 21-25; Zuiderzeetramweg;
voor spoor 0
Schaal: 1 : 45 Aantal bladen: 1 Blz tekst: 0
Prijs leden: Prijs niet leden: € 19,83
Inhoud: gedetailleerde tekening 2:1 met maten prototype

Gradatie: C
Auteur: A.J. Horden

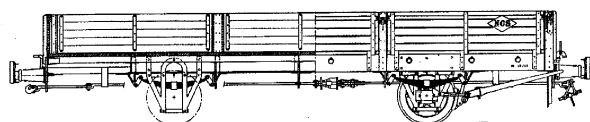

20.76.008
open goederenwagen met kleppen No 41-45 NCS/SS/NS;
Zuiderzeetramweg; voor spoor 0
Schaal: 1 : 45 Aantal bladen: 1 Blz tekst: 0
Prijs leden: Prijs niet leden: € 19,83
Inhoud: gedetailleerde tekening 2:1 met maten prototype

Gradatie: C
Auteur: A.J. Horden

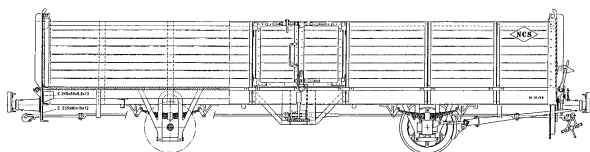

20.76.009
open goederenwagen NCS/SS/NS 46-50; Zuiderzeetramweg;
voor spoor 0
Schaal: 1 : 45 Aantal bladen: 1 Blz tekst: 0
Prijs leden: Prijs niet leden: € 19,83
Inhoud: gedetailleerde tekening 2:1 met maten prototype

Gradatie: C
Auteur: A.J. Horden

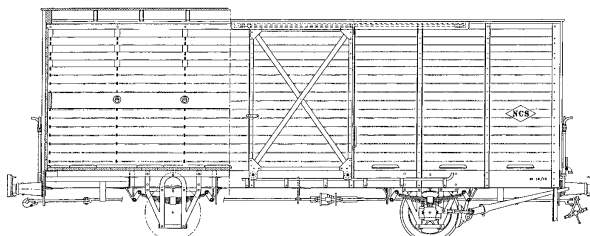

20.76.010
overdekte veewagen No 61 - 65; NCS/SS/NS;
Zuiderzeetramweg; voor spoor 0
Schaal: 1 : 45 Aantal bladen: 1 Blz tekst: 0
Prijs leden: Prijs niet leden: € 19,83
Inhoud: gedetailleerde tekening 2:1 met maten prototype

Gradatie: C
Auteur: A.J. Horden

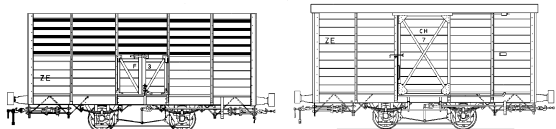

20.76.011

tramweg ZE;veewagens F1-10, open goederenwagens G1-4 en H1, gesloten goederenwagens CH1,2

Schaal: 1 : 32 Aantal bladen: 1 Blz tekst: 0

Prijs leden: Prijs niet leden: € 16,64

Inhoud: uitgebreide maatschets met maten prototype en details

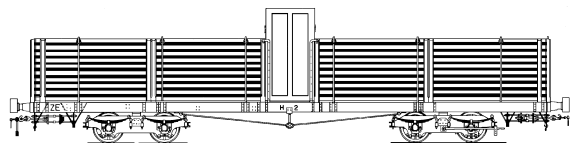

Gradatie: C

Auteur: J.F. Smit

smalspoormaterieel

dM 2007/2 (info, geen bouwbeschrijving)

Kopie artikel: 22.76.011 (2 blz)

20.76.012

Gesloten goederenwagen CH17-20; Tramweg Mij. Zutphen - Emmerik

Schaal: 1 : 32 Aantal bladen: 1 Blz tekst: 0

Prijs leden: Prijs niet leden: € 16,64

Inhoud: uitgebreide maatschets met maten prototype en details

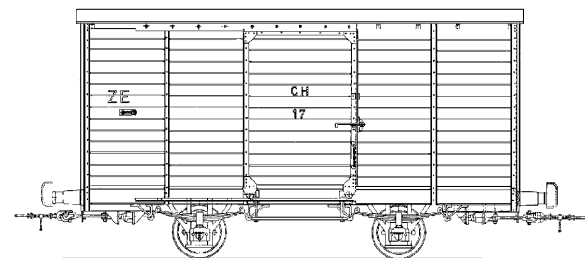

Gradatie: C

Auteur: J.F. Smit

dM 2007/10 (historie)

smalspoormaterieel

20.76.013

GOSM open goederenwagen 123 - 127; truckwagen 94 (Werkspoor)

Schaal: 1 : 32 Aantal bladen: 1 Blz tekst: 0

Prijs leden: Prijs niet leden: € 16,64

Inhoud: uitgebreide maatschets met maten prototype

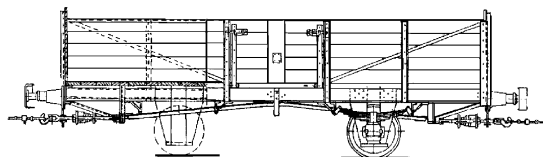

Gradatie: C

Auteur: J.F. Smit

smalspoormaterieel

dM 2007/10 (historie)

Kopie artikel: 22.76.013 (3 blz)

20.76.014

GOSM Rangeerwagen 95 - 96; goederentrein bagagewagen 1 - 2; (Allan, 1928);voor spoor 0

Schaal: 1 : 32 Aantal bladen: 1 Blz tekst: 0

Prijs leden: Prijs niet leden: € 16,64

Inhoud: uitgebreide maatschets met maten prototype

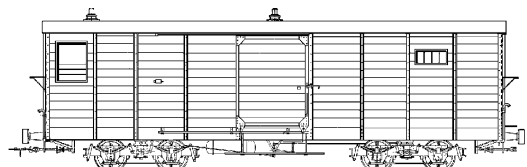
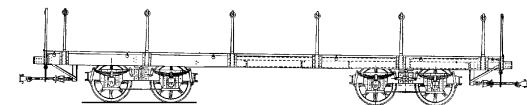

Gradatie: C

Auteur: J.F. Smit

dM 2007/10 (historie)

Kopie artikel: 22.76.014 (3 blz)

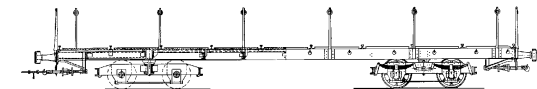

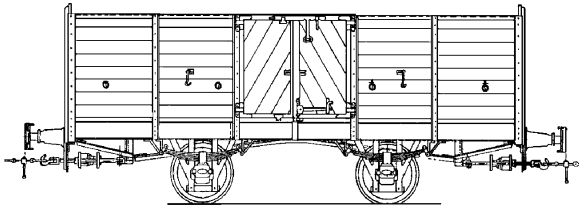

20.76.015

GOSM Overdekte veew. 134-136; gesl. Goederenw.161-180 (Allan, 1930);

Schaal: 1 : 32 Aantal bladen: 1 Blz tekst: 0

Prijs leden: Prijs niet leden: € 16,64

Inhoud: uitgebreide maatschets met maten prototype

Gradatie: C

Auteur: J.F. Smit

Open goederenw.141-150 (Allan 1924), 151-160 (Waggonbau Anstalt, 1926)

smalspoormaterieel

dM 2007/10 (historie)

Kopie artikel: 22.76.015 (3 blz)



20.77.001

RET Metro-materieel; MG2 5001-5027; DH 6001-6002; HM 7101; HS 7201; HB 7301-4; HR 7011-14;

Schaal: 1 : 32 e Aantal bladen: 3 Blz tekst: 0

Prijs leden: Prijs niet leden: €37,59

Inhoud: uitgebreide maatschetsen met maten prototype en details

Gradatie: C

Auteur: J.F. Smit

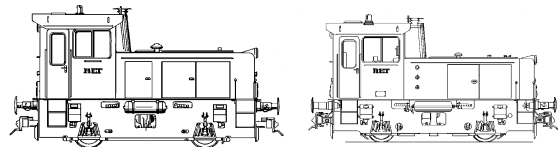

20.77.001

RET Metro-materieel; MG2 5001-5027; DH 6001-6002; HM 7101; HS 7201; HB 7301-4; HR 7011-14;

Schaal: 1 : 32 e Aantal bladen: 3 Blz tekst: 0

Prijs leden: Prijs niet leden: €37,59

Inhoud: uitgebreide maatschetsen met maten prototype en details

Gradatie: C

Auteur: J.F. Smit

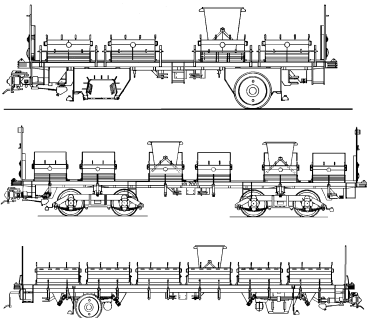

20.77.001

RET Metro-materieel; MG2 5001-5027; DH 6001-6002; HM 7101; HS 7201; HB 7301-4; HR 7011-14;

Schaal: 1 : 32 e Aantal bladen: 3 Blz tekst: 0

Prijs leden: Prijs niet leden: €37,59

Inhoud: uitgebreide maatschetsen met maten prototype en details

Gradatie: C

Auteur: J.F. Smit

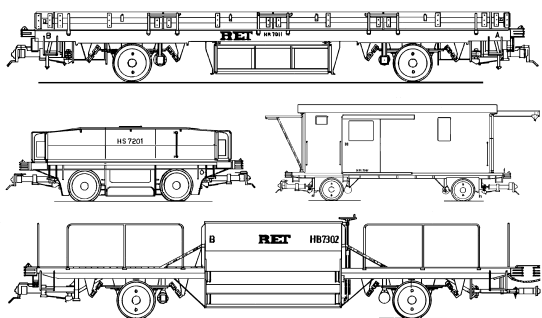

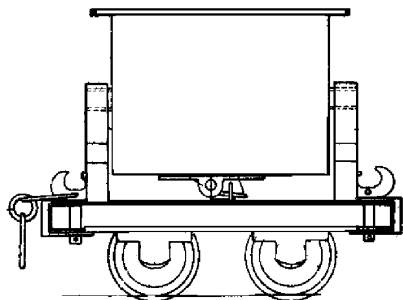

20.79.001

kipwagen voor zandtrein; voor spoor 0

Schaal: 1 : 45 Aantal bladen: 1 Blz tekst: 0

Prijs leden: Prijs niet leden: € 16,53

Inhoud: uitgebreide bouwtekening met modelmaten

Gradatie: C

Auteur: N.V.M.

dM 1950/2

Kopie artikel: 22.79.001 (2 blz)

20.79.001/A

Kipwagen voor zandtrein, voor Spoor 1

Schaal: 1 : 45 Aantal bladen: 4 Blz tekst: 0

Prijs leden: Prijs niet leden: € 20,73

Inhoud: gedetailleerde bouwtekening met volledige maatvoering

Gradatie: B

Auteur: J.A.M. de Waal

opnieuw getekend naar oorspronkelijk ontwerp van J.B. de Vries

20.79.001/B

CD-Kipwagen voor zandtrein, voor Spoor 1

Schaal: 1 : 45 Aantal bladen: 0 Blz tekst: 0

Prijs leden: Prijs niet leden: € 26,76

Inhoud: cad-tekeningen in Solid Works; pdf-bestanden van de tekeningen

Gradatie: B

Auteur: J.A.M. de Waal

De CD bevat naast de cad-tekeningen en de pdf-bestanden ook een kopie van het oorspronkelijke artikel uit De Modelnouvener 2/1950

20.79.002

electrische onderlosser GEB-Rotterdam; voor spoor 0

Schaal: 1 : 45 Aantal bladen: 1 Blz tekst: 0

Prijs leden: Prijs niet leden: € 10,75

Inhoud: maatschets met hoofdafmetingen prototype

Gradatie: C

Auteur: C.H. Bongers

dM 1972/9

20.79.003

motorwagen NS omC 901-908; "Ome Ceesje"

Schaal: 1 : 45 Aantal bladen: 1 Blz tekst: 0

Prijs leden: Prijs niet leden: € 10,75

Inhoud: eenvoudige maatschets met maten prototype

Gradatie: C

Auteur: W.C. Verboom

dM 1982/8

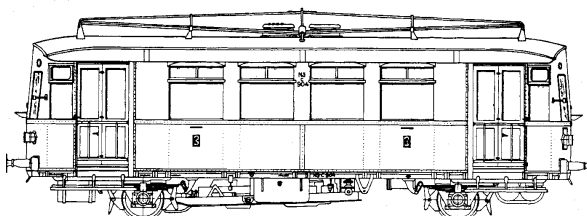
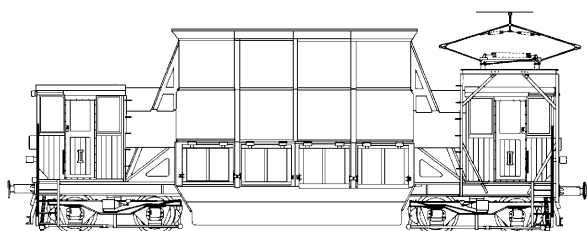
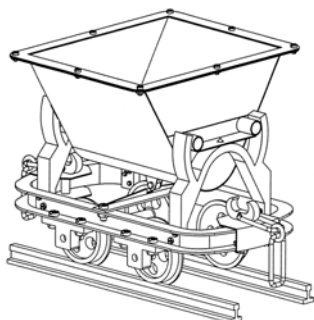
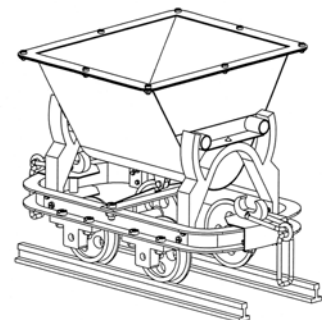

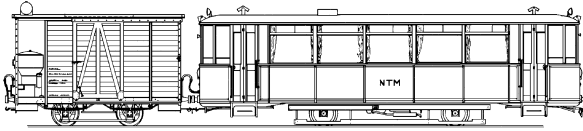

20.79.004

NTM motorwagen M1,2,7 met bagagewagen met houtgasgenerator; voor spoor 0

Schaal: 1 : 32 Aantal bladen: 1 Blz tekst: 0
Prijs leden: Prijs niet leden: € 10,75
Inhoud: maatschets zonder ingeschreven maten

Gradatie: C
Auteur: W.C. Verboom
dM 1979/12
Kopie artikel: 22.79.004

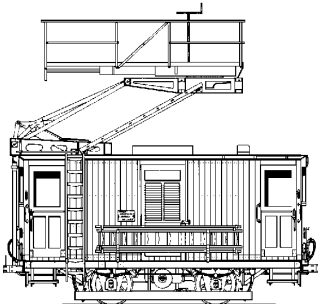

20.79.005

HTM bovenleiding montagewagen H4; "Dieseltinus"; voor spoor I

Schaal: 1 : 32 Aantal bladen: 1 Blz tekst: 0
Prijs leden: Prijs niet leden: € 16,53
Inhoud: maatschets met hoofdafmetingen prototype

Gradatie: C
Auteur: J.H.M. Nahon
dM 1979/7, 1980/5
Kopie artikel: 22.79.005 (2 blz)

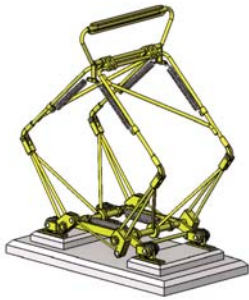
**21.01.003/A**

CD - Pantoograaf voor NZH Motorrijtuig

Schaal: 1 : 45 Aantal bladen: 0 Blz tekst: 0

Prijs leden: Prijs niet leden: €20,00

Inhoud: gedetailleerde modelbouwtekeningen

Gradatie: C

Auteur: J.A.M. de Waal

De CD bevat cad-tekeningen in SolidWorks formaat, pdf-bestanden van de tekeningen en documentatie.
dMB 2012/3**21.01.004/A**

CD - Pantograaf voor Paris-Orléand-Midi e-loc

Schaal: 1 : 45 Aantal bladen: 0 Blz tekst: 0

Prijs leden: Prijs niet leden: €20,00

Inhoud: gedetailleerde modelbouwtekeningen

Gradatie: C

Auteur: J.A.M. de Waal

De CD bevat cad-tekeningen in SolidWorks formaat, pdf-bestanden van de tekeningen en documentatie.
dMB 2012/3**21.01.005/A**

CD-Pantograaf voor NS e-locs 1100, 1200, 1300

Schaal: 1 : 45 Aantal bladen: 0 Blz tekst: 0

Prijs leden: Prijs niet leden: €16,00

Inhoud: gedetailleerde modelbouwtekeningen

Gradatie: C

Auteur: J.A.M. de Waal

De CD bevat cad-tekeningen in SolidWorks formaat, pdf-bestanden van de tekeningen en documentatie.
dMB 2012/3

21.01.005

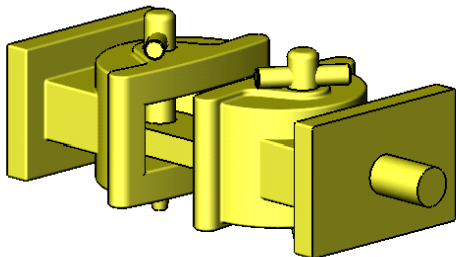
**21.03.003**

CD - Koppelingen voor LGB materieel (spoor 1)

Schaal: 1 : 22,5 Aantal bladen: 0 Blz tekst: 0

Prijs leden: Prijs niet leden: € 25,68

Inhoud: gedetailleerde modelbouwtekeningen

Gradatie: C

Auteur: J.A.M. de Waal

De CD bevat 5 verschillende soorten koppelingen voor LGB materieel (1:22,5). De CD bevat tekeningen in Solid Works-, Autocad- en pdf-formaat. Daarnaast wordt een viewer gegeven voor de Solid Works-tekeningen.

De afbeelding toont een koppeling van het Amerikaanse Bush-model

dM 3/2012

21.03.003/A

Koppelingen voor LGB-materieel (spoor 1)

Schaal: 1 : 22,5 Aantal bladen: 5 Blz tekst: 0

Prijs leden: Prijs niet leden: € 16,46

Inhoud: gedetailleerde modelbouwtekeningen

Gradatie: C

Auteur: J.A.M. de Waal

5 verschillende modelbouwtekeningen voor LGB-materieel. De afbeelding toont het Amerikaanse Bush-type

dM 3/2012

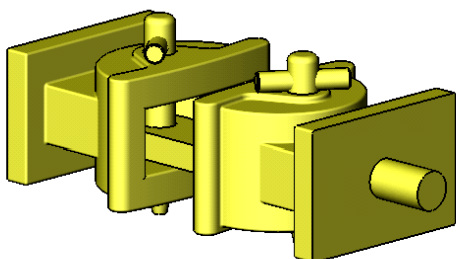

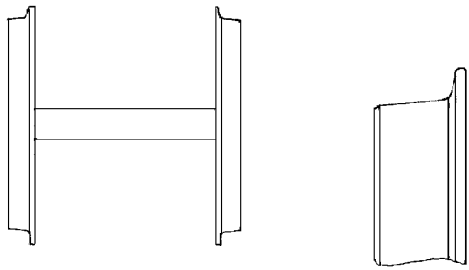
**21.01.001**

details voor goederenwagens

Schaal: 1 : 32 Aantal bladen: 1 Blz tekst: 0

Prijs leden: Prijs niet leden: € 19,54

Inhoud: gedetailleerde bouwtekeningen 2:1

Gradatie: B

Auteur: H.de Vries

bij tekening 20.06.002 t/m 20.06.011

21.01.002

remleidingen trammaterieel Zuiderzeetramweg

Schaal: 1 : 10 Aantal bladen: 1 Blz tekst: 0

Prijs leden: Prijs niet leden: € 9,25

Inhoud: detailtekening met maten prototype

Gradatie: C

Auteur: A.J. Horden

dM 1970/9, 1971/2

21.01.003

Patograaf voor NZH-tram motorrijtuig

Schaal: 1 : 45 Aantal bladen: 3 Blz tekst: 0

Prijs leden: Prijs niet leden: € 17,63

Inhoud: gedetailleerde modelbouwtekening

Gradatie: B

Auteur: J.A.M. de Waal

21.01.004

Pantograaf voor Paris-Orleans-Midi e-loc

Schaal: 1 : 45 Aantal bladen: 2 Blz tekst: 0

Prijs leden: Prijs niet leden: € 14,54

Inhoud: gedetailleerde modelbouwtekening

Gradatie: B

Auteur: J.A.M. de Waal

21.01.005

Pantograaf voor NS e-locs 1100, 1200, 1300

Schaal: 1 : 45 Aantal bladen: 2 Blz tekst: 0

Prijs leden: Prijs niet leden: € 10,90

Inhoud: gedetailleerde modelbouwtekening

Gradatie: B

Auteur: J.A.M. de Waal

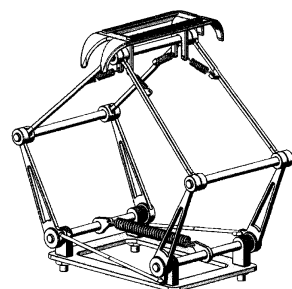
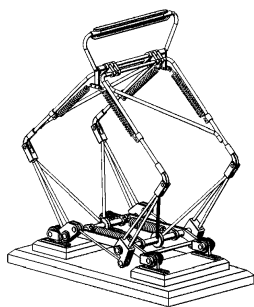
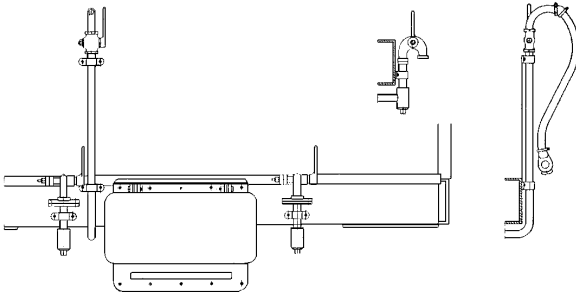

21.01.004

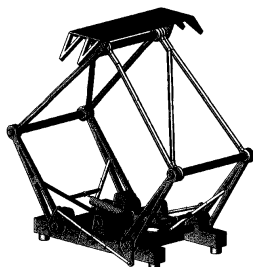

21.01.005

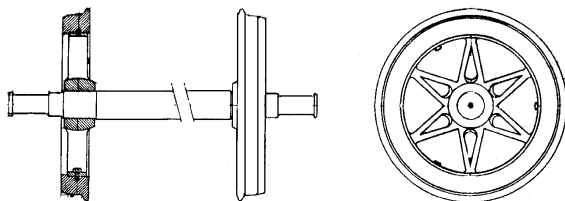
**21.02.001**

wielen voor trammaterieel Zuiderzeetramweg

Schaal: 1 : 10 Aantal bladen: 1 Blz tekst: 0

Prijs leden: Prijs niet leden: € 9,25

Inhoud: detailtekening met maten prototype

Gradatie: B

Auteur: A.J. Horden

dM 1970/9, 1971/2

Kopie artikel: zie 22.75.001 (3 blz)

zie ook 20.75.001 e.v.

21.02.002

aspotten voor trammaterieel Zuiderzeetramweg

Schaal: 1 : 10 Aantal bladen: 1 Blz tekst: 0

Prijs leden: Prijs niet leden: € 9,25

Inhoud: detailtekening met maten grootbedrijf

Gradatie: C

Auteur: A.J. Horden

dM 1970/9, 1971/2

Kopie artikel: zie 22.75.001 (3 blz)

zie ook 20.75.001 e.v.

21.02.003

draaistel NZHVM motorrijtuigen A501-512

Schaal: 1 : 10 Aantal bladen: 1 Blz tekst: 0

Prijs leden: Prijs niet leden: € 17,20

Inhoud: gedetailleerde tekening met hoofdafmetingen prototype

Gradatie: D

Auteur: J.F. Smit

dM 1976/2

21.02.004

draaistel NZHVM smalspoormaterieel en derailleurwagen H104-105

Schaal: 1 : 10 Aantal bladen: 1 Blz tekst: 0

Prijs leden: Prijs niet leden: € 19,54

Inhoud: gedetailleerde tekening met maten grootbedrijf; maatschets H 104-106 1:32

Gradatie: D

Auteur: J.F. Smit

draaistellen verbouwde ENET-rijtuigen

draaistellen A 1-30, A 261-263, 260 en B 251

draaistellen A 251-258 en A 259

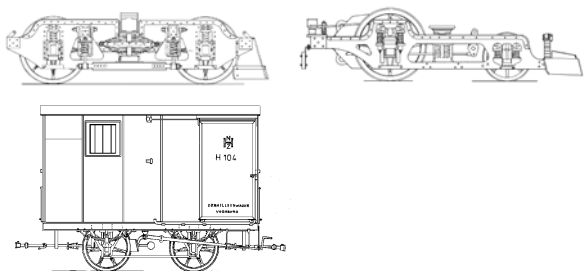
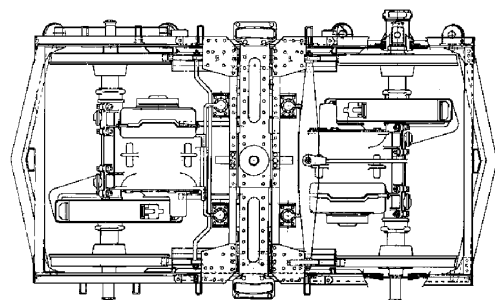
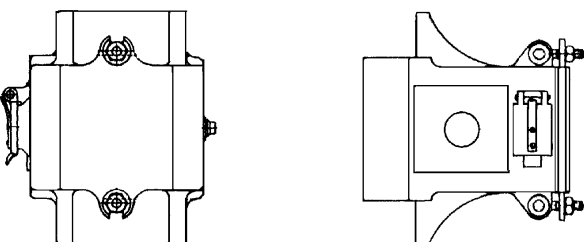

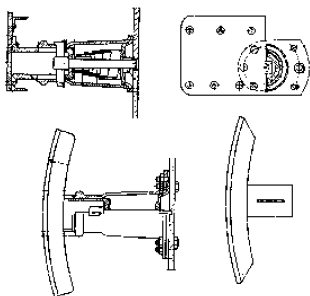
**21.03.001**

buffer trammaterieel Zuiderzeetramweg

Schaal: 1 : 10 Aantal bladen: 1 Blz tekst: 0

Prijs leden: Prijs niet leden: € 9,25

Inhoud: detailtekening met maten prototype

Gradatie: B

Auteur: A.J. Horden

dM 1970/9, 1971/2

zie ook 20.75.001 e.v., 21.01.002 etc.

21.03.002

trekwerk voor trammaterieel Zuiderzeetramweg; Vicinaux-koppeling

Schaal: 1 : 10 Aantal bladen: 1 Blz tekst: 0

Prijs leden: Prijs niet leden: € 9,25

Inhoud: detailtekening met hoofdafmetingen prototype

Gradatie: B

Auteur: A.J. Horden

dM 1970/9, 1971/2

zie ook 21.03.002

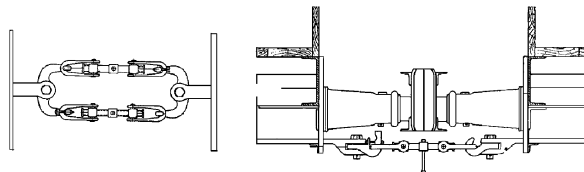

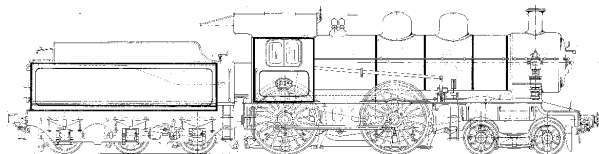

20.00.048

2-B sneltreinlocomotief NS 2101-2135 voor spoor 0

Schaal: 1 : 43,5 Aantal bladen: 1 Blz tekst: 0

Prijs leden: Prijs niet leden: € 17,13

Inhoud: gedetailleerde maatschets; aanzichten rondom; maten prototype

Gradatie: C

Auteur: L. Derens

oorspr. Tek.nr Derens Nr. 7

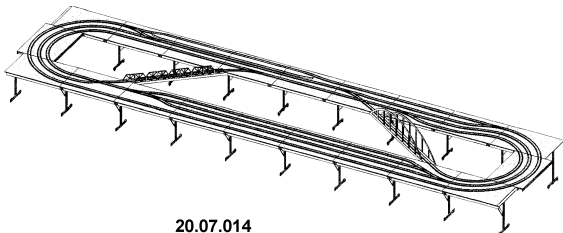

20.07.014

20.07.014

LGB Spoortafel (45 mm spoor)

Schaal: 1 : nvt Aantal bladen: 13 Blz tekst: 0

Prijs leden: Prijs niet leden: € 46,28

Inhoud: gedetailleerde constructie tekening met schema voor de besturing

Gradatie: B

Auteur: J.A.M. de Waal

een in de praktijk getoetste constructie voor een spoortafel van

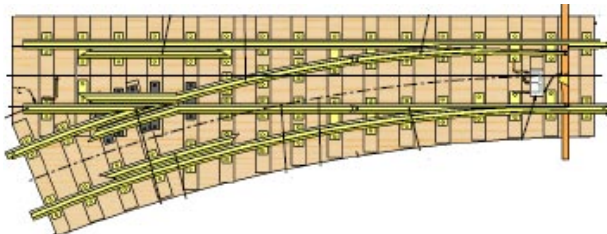

20.07.016/A

LGB wissels met grote radius

Schaal: 1 : 22,5 Aantal bladen: 2 Blz tekst: 0

Prijs leden: Prijs niet leden: € 14,13

Inhoud: gedetailleerde modelbouwtekeningen

Gradatie: C

Auteur: J.A.M. de Waal

dM 10/2012

Kopie artikel: 22.07.016 (2 blz)

Er zijn variaties met vast en beweegbaar puntstuk getekend voor wissels met een boogstraal van 1200 mm.

**72.20.001**

Bouwbeschrijving Baureihe 23

Schaal: 1 : Aantal bladen: 0 Blz tekst: 88

Prijs leden: Prijs niet leden: € 20,03

Inhoud:

Gradatie:

Auteur: J.J. van Rooijen

De volledige bouwbeschrijving van de stoomlocomotief BR 23 (tekening 20.20.026). De artikelserie uit "De Modelbouwer", zonder de tekeningen. De artikelen kunnen correcties op de tekeningen bevatten die (nog) niet zijn doorgevoerd in de tekeningen zelf. 88 Blz.

72.20.002

Bouwbeschrijving Baureihe 64 en 24

Schaal: 1 : Aantal bladen: 0 Blz tekst: 90

Prijs leden: Prijs niet leden: € 21,04

Inhoud:

Gradatie:

Auteur: J.J. van Rooijen

De bouwbeschrijving bij de tekeningen voor de stoomlocomotieven BR64 en BR24 (tekeningen 20.20.032 en 20.20.033). De artikelserie uit "De Modelbouwer", zonder de tekeningen. De beschrijving kan correcties bevatten die (nog) niet in de tekeningen zijn opgenomen. 90 Blz.

72.20.003

Bouwbeschrijving Gea

Schaal: 1 : Aantal bladen: 0 Blz tekst: 73

Prijs leden: Prijs niet leden: € 17,96

Inhoud:

Gradatie:

Auteur: N.V.M.

De volledige bouwbeschrijving voor het model van de B-locomotief :Gea", naar het model van de "Gezina" en de "Catja" (tekening 20.20.020 en 20.20.020/A). De gebundelde artikelserie uit "De Modelbouwer". De bundel bevat correcties die (nog) niet in de tekeningen zijn opgenomen. 73 Blz.

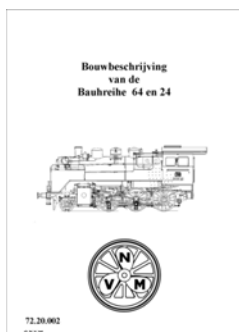

**73.80.001**

Metaalbewerken/draaibank

Schaal: 1 : Aantal bladen: 0 Blz tekst: 40

Prijs leden: Prijs niet leden: € 13,43

Inhoud:

Gradatie:

Auteur: J. de Haan

Een gebundelde artikelserie uit "de Modelbouwer", die de beginner inzicht geeft in het werken met het belangrijkste gereedschap voor de hobby-metaalbewerker. 40 blz.

73.80.002

Metaalbewerken/plaatwerken

Schaal: 1 : Aantal bladen: 0 Blz tekst: 28

Prijs leden: Prijs niet leden: € 11,78

Inhoud:

Gradatie:

Auteur: J. de Haan

Een uitgebreide handleiding voor wie zich in de techniek van plaatwerken wil bekwamen. 28 blz.

73.80.003

Messing etsen

Schaal: 1 : Aantal bladen: 0 Blz tekst: 19

Prijs leden: Prijs niet leden: € 9,79

Inhoud:

Gradatie:

Auteur: E.ten Dam

Een handleiding voor het maken van kleine onderdelen d.m.v. etstechniek. 19 blz.

73.80.004

Metaalbewerken; reviseren van geleidingen

Schaal: 1 : Aantal bladen: 0 Blz tekst: 17

Prijs leden: Prijs niet leden: € 9,51

Inhoud:

Gradatie:

Auteur: E. Vissers

Een handleiding voor wie zelf gereedschapsmachines wil reviseren. Behandelt o.a. de techniek van het schrapen. 17 blz.

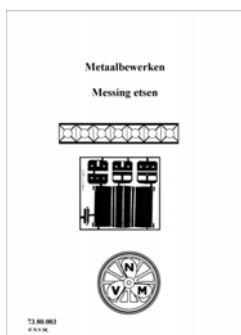
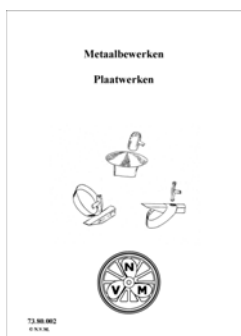

**73.80.005**

CD-CNC ... doe je zo; het Otto motor project

Schaal: 1 : Aantal bladen: 0 Blz tekst: 0

Prijs leden: Prijs niet leden: € 37,50

Inhoud:

Gradatie:

Auteur: H. Tjeerdsma

een leergang voor het gebruik van het tekenprogramma Solid Edge. De CD bevat de gehele artikelserie "CNC doe je zo" en de serie over het Ottomotor project. Daarnaast zijn alle helpbestanden en handleidingen van de oorspronkelijke website opgenomen.

De ledenprijs geldt ook voor leden van Stoomgroep Holland.

73.80.006

Handboek Modelstoomketels

Schaal: 1 : Aantal bladen: 0 Blz tekst: 72

Prijs leden: Prijs niet leden: € 17,50

Inhoud:

Gradatie: B

Auteur: N.V.M.

Gezamenlijke uitgave van Stoomgroep Holland en NVM.

Het boek bevat uitgebreide aanwijzingen voor het bouwen van modelstoomketels. De uitgave is geheel gereviseerd t.o.v. de oorspronkelijk "Stoomgroep" uitgave. 72 blz.

73.80.007

Richtlijnen tekeningen

Schaal: 1 : Aantal bladen: 0 Blz tekst: 16

Prijs leden: Prijs niet leden: € 8,00

Inhoud:

Gradatie:

Auteur: C. Nierse

met T. Hermans

Op de NEN normen voor technische tekeningen gebaseerde aanwijzingen voor het zelf maken van duidelijke modelbouwtekeningen. 16 Blz.



**74.80.001**

Kleur! Gebruik en werken met verf

Schaal: 1 : Aantal bladen: 0 Blz tekst: 0

Prijs leden: Prijs niet leden: € 19,95

Inhoud:

Gradatie:

Auteur: J. Mulder

Een uitstekende inleiding over het schilderen van modellen en het gebruik van verschillend soorten verf en gereedschap

Uitgeverij Lanasta (Nikabook)

64 blz, geill. In kleur; ISBN 978-90-8616-181-2

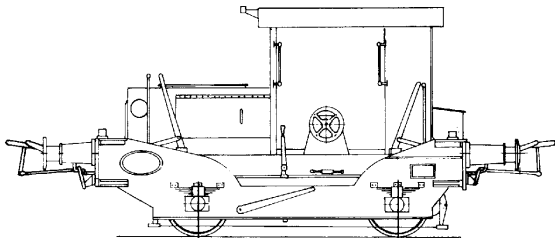

26.02.001

NS locomotor serie 135 - 152

Schaal: 1 : 13,5 Aantal bladen: 1 Blz tekst: 0

Prijs leden: Prijs niet leden: € 19,83

Inhoud: fabriekstekening met aanzichten rondom

Gradatie: D

Auteur: N.V.M.

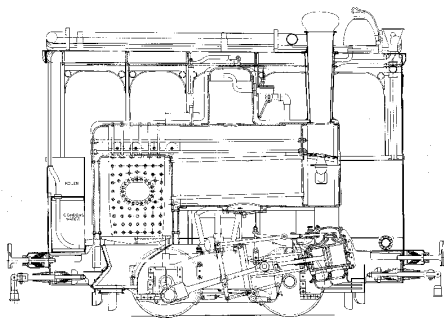

26.70.001

stoomtramlocomotief Gooische Stoomtram 1,2,5,7-10

Schaal: 1 : 10 Aantal bladen: 1 Blz tekst: 0

Prijs leden: Prijs niet leden: €24,68

Inhoud: tekening bevat alleen doorsneden met
hoofdafmetingen prototype

Gradatie: D

Auteur: F. Bijlsma